



de

en

fr

it

nl

es

pt

sv

no

pl

ru

cs

**Kaffeesatzabwurf- / Restwasserablauf-Set X-Linie**

Bedienungsanleitung

**Coffee grounds disposal / drip drain set X line**

Instructions for use

**Set d'éjection de marc de café / évacuation de l'eau résiduelle ligne X**

Mode d'emploi

**Set espulsione dei fondi di caffè / scarico acqua residua linea X**

Istruzioni per l'uso

**Set afvoer koffieresidu / restwater X-serie**

Gebruiksaanwijzing

**Juego de expulsión automática de posos / agua sobrante línea X**

Modo de empleo

**Kit de eliminação das borras de café / escoamento da água residual da linha X**

Manual de instruções

**Set för kaffesump- / skölvattenhantering X-line**

Bruksanvisning

**Sett for kaffegrututkast / restvannsavløp X-serie**

Instruksjonsbok

**Zestaw odprowadzania fusów / odpływowy tacy ociekowej linia X**

Instrukcja obsługi

**Комплект деталей для выброса кофейных отходов /****отвода остаточной воды для серии X**

Руководство по эксплуатации

**Sada pro shoz kávové sedliny / odtok zbývající vody série X**

Návod k obsluze

## Table des matières

Matériel fourni.....	8
1 Outils nécessaires.....	9
2 Montage.....	9
Préparation.....	9
Ejection du marc de café.....	9
Evacuation de l'eau résiduelle.....	9
Tâches finales.....	10
3 Contacts JURA.....	10

## Matériel fourni

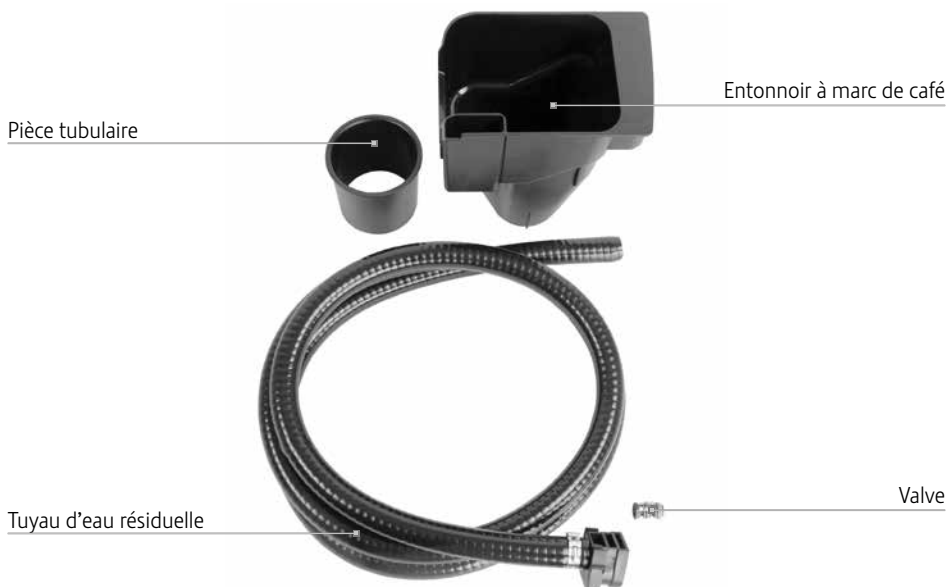

**Information concernant le fonctionnement de la machine à café avec le set d'éjection de marc de café/évacuation de l'eau résiduelle :**  
pour désactiver le compteur de marc de café de la machine, vous devez activer l'option « Ejection directe du marc de café » via le logiciel client.

## 1 Outils nécessaires

- Perceuse
- Lime
- Pour l'éjection du marc de café :
  - Foret-couronne ø 60 mm
  - Foret-couronne ø 70 mm
- Pour l'évacuation de l'eau résiduelle :
  - Mèche ø 10 mm
  - Foret-couronne ø min. 35 mm

## 2 Montage

### Préparation

- ▶ Eteignez la machine à café.
- ▶ Débranchez la fiche secteur de la prise de courant.
- ▶ Retirez le réservoir d'eau.
- ▶ **Verrouillez** le couvercle protecteur d'arôme du récipient à grains.
- ▶ Retirez le bac d'égouttage et le récipient à marc de café.

### Ejection du marc de café

- ▶ Percez un trou sous le bac d'égouttage (foret-couronne ø 60 mm).



- ▶ Ebavurez le trou percé avec une lime.
- ▶ Insérez l'entonnoir à marc de café dans le bac d'égouttage.

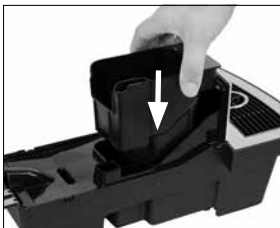

- ▶ Percez un trou dans le plateau de table pour l'éjection du marc de café (foret-couronne ø 70 mm). Pour l'emplacement, voir l'illustration à la dernière page de ce mode d'emploi.
- ▶ Placez délicatement la machine à café sur le dos.
- ▶ Retirez le cache rond.

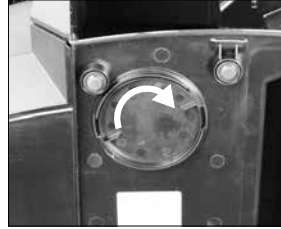

- ▶ Insérez la pièce tubulaire et serrez-la à fond.

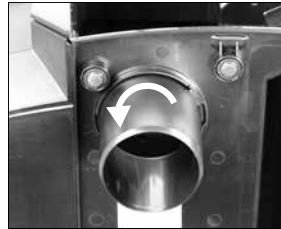

- ▶ Positionnez la machine à café avec la pièce tubulaire dans l'orifice du plateau de table ou posez le dispositif d'évacuation de l'eau résiduelle (voir paragraphe suivant).

### Evacuation de l'eau résiduelle

- ▶ Percez un trou dans le bac d'égouttage pour la valve (mèche ø 10 mm).

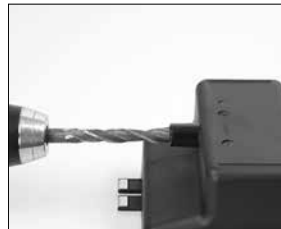

- ▶ Ebavurez le trou percé avec une lime.

- ▶ Insérez la valve (le corps de la valve et le ressort de pression depuis l'extérieur, le joint torique rouge depuis l'intérieur).

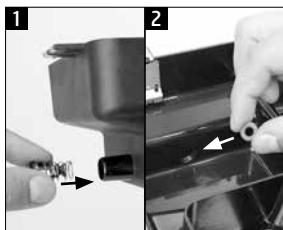

- ▶ Percez un trou dans le plateau de table pour le tuyau d'eau résiduelle (foret-couronne  $\varnothing$  min. 35 mm ; distance de la machine min. 40 mm). Pour l'emplacement, voir l'illustration à la dernière page de ce mode d'emploi.
- ▶ Placez délicatement la machine à café sur le dos.
- ▶ Encliquez le tuyau d'eau résiduelle dans la glissière.

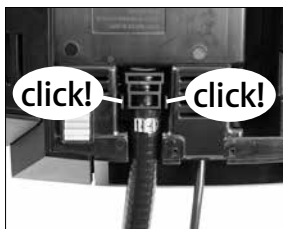

- ▶ Redressez la machine à café.
- ▶ Faites passer le tuyau d'eau résiduelle dans l'orifice du plateau de table.

### Tâches finales

- ▶ Insérez le bac d'égouttage.
- ▶ Insérez le réservoir d'eau.
- ▶ Branchez la fiche secteur dans la prise de courant.
- ▶ Allumez la machine à café.

## 3 Contacts JURA

JURA Elektroapparate AG  
Kaffeeweltstrasse 10  
CH-4626 Niederbuchsiten  
Tél. +41 (0)62 38 98 233

- @ Vous trouverez d'autres coordonnées de contact pour votre pays sur la page [www.jura.com](http://www.jura.com).

**de**

Abbildung: Position Rohrstück für Kaffeesatz-abwurf (2) und Restwasserschlauch (1) auf Geräteunterseite (Mindestabstand (A) der Bohrung zum Gerät: 40 mm).

**en**

Figure: Position of tube section for coffee grounds disposal (2) and drain hose (1) on bottom of machine (minimum distance (A) of hole from machine: 40 mm).

**fr**

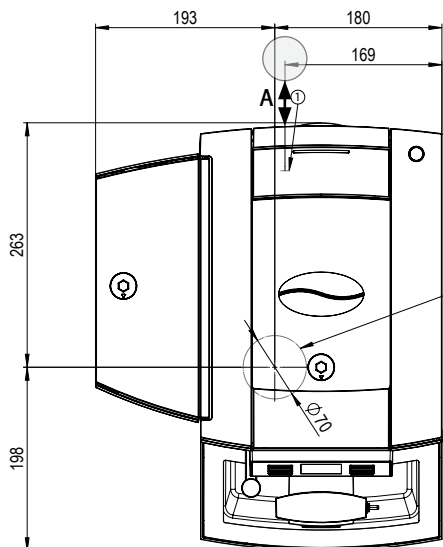
Illustration : emplacement de la pièce tubulaire pour l'éjection du marc de café (2) et du tuyau d'eau résiduelle (1) sous la machine (distance minimale (A) entre l'orifice et la machine : 40 mm).

**it**

Figura: posizione tubo per espulsione dei fondi di caffè (2) e tubo dell'acqua residua (1) sul lato inferiore dell'apparecchio (distanza minima (A) del foro dall'apparecchio: 40 mm).

**nl**

Afbeelding: Positie van het buisstuk voor de afvoer van het koffieresidu (2) en de restwaterslang (1) aan de onderzijde van het apparaat (minimale afstand (A) van de boring tot het apparaat: 40 mm).

**es**

Figura: posición del tubo para la expulsión automática de posos (2) y el tubo de recogida de agua sobrante (1) en la parte inferior de la máquina (distancia mínima (A) del orificio a la máquina: 40 mm).

**pt**

Figura: Posição da secção do tubo para eliminação das borras de café (2) e para o tubo da água residual (1) na parte inferior do aparelho (distância mínima (A) do orifício até ao aparelho: 40 mm).

**sv**

Bild: Position för rördelen för kaffesumpkast (2) och droppvattenslangen (1) på apparatens undersida (minsta avstånd (A) för hålet till apparaten: 40 mm).

**no**

Avbildning: Posisjon til rørstykke for kaffegrututkast (2) og restvannsslange (1) på apparatets underside (minsteavstand (A) mellom boringen og apparatet: 40 mm).

**pl**

Ilustracja: Pozycja kształtki rurowej do usuwania fusów (2) i węży odprowadzającego nadmiar wody (1) na spodzie urządzenia (minimalny odstęp (A) otworu od urządzenia: 40 mm).

**ru**

Рис.: Расположение патрубка для выброса кофейных отходов (2) и шланга для отвода остаточной воды (1) на нижней панели кофемашины (минимальное расстояние (A) от отверстия до кофемашины: 40 мм).

**cs**

Vyobrazení: Poloha trubičky pro shoz kávové sedliny (2) a hadičky na zbytkovou vodu (1) na spodní straně přístroje (minimální vzdálenost (A) otvoru od přístroje: 40 mm).