

jura[®]



Istruzioni per l'uso GIGA X3



Istruzioni per l'uso originali

Leggere le istruzioni per l'uso prima di utilizzare l'apparecchio.



La Sua GIGA X3

Elementi di comando	4
Avvertenze importanti	6
Uso conforme	6
Per la Sua sicurezza.....	6
1 Operazioni preliminari e messa in servizio	11
JURA su Internet	11
Comando tramite display con tecnologia touchscreen e Rotary Switch	11
Collocazione dell'apparecchio.....	12
Riempimento del contenitore di caffè in grani.....	12
Rilevazione della durezza dell'acqua	12
Prima messa in funzione	13
Collegamento del latte.....	15
Impostazioni da parte del tecnico addetto all'assistenza.....	15
Collegare l'accessorio (tramite collegamento radio).....	16
2 Preparazione	17
Possibilità di preparazione.....	17
Preparazione di specialità di caffè.....	19
Preparazione di due specialità di caffè	19
Preparazione di specialità di caffè con latte	20
Caffè Barista e lungo Barista	20
Caffè macinato.....	21
Acqua calda	22
3 Funzionamento quotidiano	23
Riempimento del serbatoio dell'acqua	23
Accendere l'apparecchio	23
Manutenzione quotidiana	24
Manutenzione regolare.....	25
Spegnere l'apparecchio.....	25
4 Impostazioni permanenti in modalità di programmazione	26
Impostazioni prodotto	27
Impostazione del grado di macinatura.....	29
Spegnimento automatico	30
Ora e data	31
Timer	31
Impostazione della durezza dell'acqua.....	32
Unità di misura quantità d'acqua / formato ora.....	33
Modalità di risparmio energetico	34
Blocco e sblocco di funzioni	35
Lingua.....	36
Luminosità del display	36
Ripristino delle impostazioni di fabbrica	37
Visualizzazione delle informazioni	37



5	Manutenzione	39
	Risciacquo dell'apparecchio	39
	Risciacquo automatico del sistema del latte.....	39
	Pulizia del sistema del latte.....	40
	Scomposizione e risciacquo dell'erogatore combinato	41
	Inserimento/sostituzione del filtro	42
	Pulizia dell'apparecchio.....	43
	Decalcificazione dell'apparecchio.....	44
	Pulizia del contenitore di caffè in grani.....	47
	Decalcificazione del serbatoio dell'acqua	48
6	Segnalazioni sul display	49
7	Risoluzione di eventuali problemi	51
8	Trasporto e smaltimento conforme alle normative ambientali	53
	Trasporto / svuotamento del sistema.....	53
	Smaltimento	53
9	Dati tecnici	54
10	Indice alfabetico	55
11	Come contattare JURA / Avvertenze legali	60

Descrizione dei simboli adottati

Avvertenze

 AVVERTENZA	Osservare sempre scrupolosamente le informazioni evidenziate dai termini ATTENZIONE o AVVERTENZA e da un pittogramma. La segnalazione AVVERTENZA indica il pericolo di possibili lesioni gravi; la segnalazione ATTENZIONE indica il pericolo di possibili lesioni lievi.
 ATTENZIONE	
ATTENZIONE	ATTENZIONE segnala situazioni che possono causare un danneggiamento all'apparecchio.

Simboli adottati

	Intervento richiesto. Il simbolo segnala che l'utente deve eseguire un'operazione.
	Consigli e suggerimenti utili per renderle ancora più facile l'uso della GIGA.
«Espresso»	Visualizzazione a display

Elementi di comando

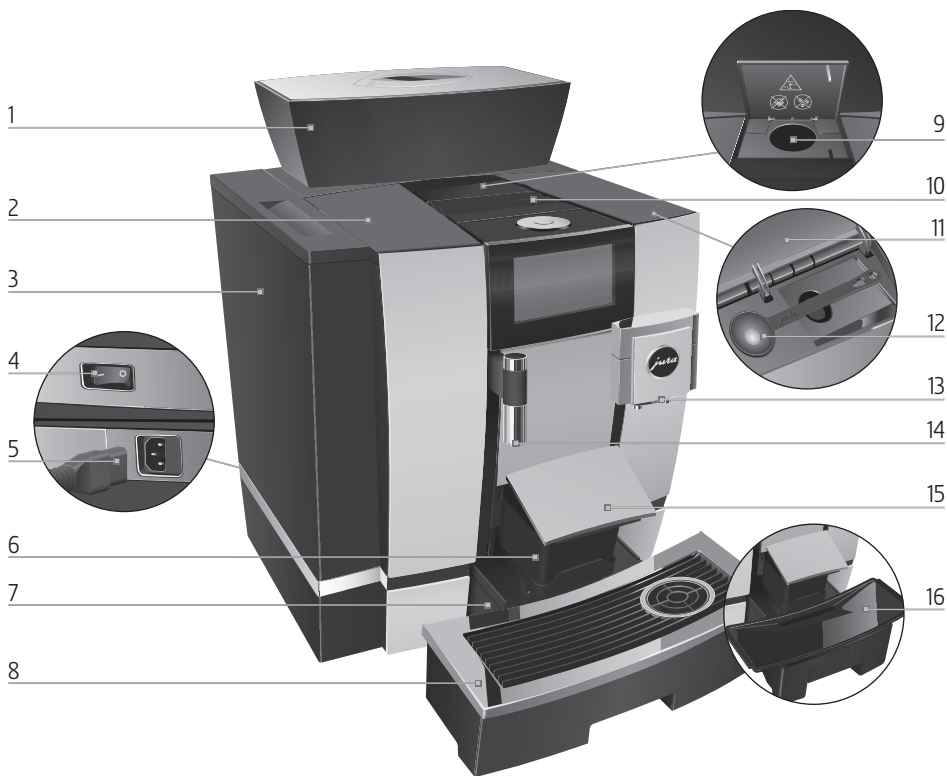

- | | | | |
|---|---|----|---|
| 1 | Contenitore di caffè in grani con coperchio salva aroma | 9 | Scomparto di riempimento per caffè macinato |
| 2 | Coperchio del serbatoio dell'acqua | 10 | Alette di ventilazione (Venti Ports) |
| 3 | Serbatoio dell'acqua | 11 | Coperchio del vano accessori |
| 4 | Interruttore di rete (lato posteriore dell'apparecchio) | 12 | Cucchiaino dosatore per caffè macinato |
| 5 | Cavo di rete innestabile (lato posteriore dell'apparecchio) | 13 | Erogatore combinato regolabile in altezza |
| 6 | Contenitore dei fondi di caffè | 14 | Erogatore dell'acqua calda regolabile in altezza |
| 7 | Vaschetta di raccolta acqua | 15 | Coperchio vaschetta di raccolta acqua (orientabile) |
| 8 | Ripiano appoggia tazze | 16 | Inserto per vaschetta di raccolta acqua |



1 Rotary Switch

2 Interruttore di esercizio ON/OFF $\text{\textcircled{P}}$ (sotto il coperchio)

3 Display con tecnologia touchscreen

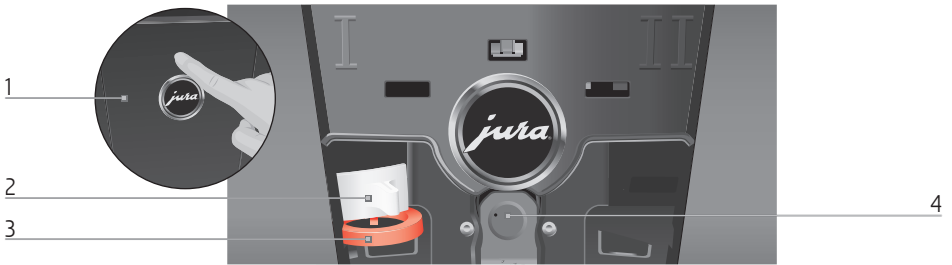

Lato posteriore dell'apparecchio

1 Coperchio di servizio (apertura tramite pressione con un dito)

3 Saracinesca

2 Fermo

4 Interfaccia di servizio con JURA Smart Connect

Accessori

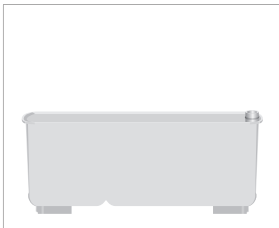

Recipiente per la pulizia del sistema del latte



Chiave con apertura esagonale (per il sistema del latte)

Avvertenze importanti

Uso conforme

Questo apparecchio è destinato all'uso da parte di personale specializzato o addestrato in negozi, nell'industria leggera e in aziende agricole o all'uso commerciale da parte di persone non specializzate. Serve unicamente per la preparazione del caffè e per riscaldare latte ed acqua. Ogni altro utilizzo è da considerarsi non conforme. La JURA Elektroapparate AG declina ogni responsabilità per conseguenze derivanti da un uso non conforme.

Leggere e osservare le presenti istruzioni per l'uso per intero prima di utilizzare l'apparecchio. Il diritto alla prestazione di garanzia viene a decadere in caso di danni o difetti riconducibili all'inosservanza delle istruzioni per l'uso. Conservare le presenti istruzioni per l'uso vicino all'apparecchio e consegnarle agli eventuali utilizzatori successivi.

La GIGA può essere utilizzata solamente da persone addestrate. Le persone non specializzate vanno sorvegliate nel corso dell'utilizzo.

Per la Sua sicurezza

Si raccomanda di leggere con attenzione e attenersi scrupolosamente alle seguenti norme di sicurezza.



In questo modo si previene il pericolo di folgorazione:

- Non mettere mai in funzione un apparecchio danneggiato o con il cavo di rete difettoso.
- Se si sospettano danneggiamenti all'apparecchio, ad esempio per via dell'odore di bruciato, scollegarlo immediatamente dalla rete e rivolgersi al servizio di assistenza JURA.

- Se il cavo di rete di questo apparecchio è danneggiato, dovrà essere sostituito tramite uno specifico cavo di rete disponibile direttamente presso JURA o presso un centro di assistenza autorizzato JURA.
- Assicurarsi che la GIGA e il cavo di rete non si trovino nelle vicinanze di superfici surriscaldate.
- Assicurarsi che il cavo di rete non venga schiacciato e non si usuri a contatto con spigoli vivi.
- Non aprire, né tentare mai di riparare da soli l'apparecchio. Non apportare modifiche all'apparecchio salvo quelle descritte in queste istruzioni per l'uso. L'apparecchio contiene componenti sotto tensione. L'apparecchio, una volta aperto, rappresenta un pericolo per l'incolumità delle persone. Eventuali riparazioni devono essere effettuate esclusivamente dai centri di assistenza autorizzati JURA, utilizzando pezzi di ricambio e accessori originali.
- Per scollegare l'apparecchio completamente e in modo sicuro dalla rete elettrica, spegnere la GIGA prima tramite l'interruttore di esercizio ON/OFF  e poi tramite l'interruttore di rete. Solo allora estrarre la spina dalla presa di rete.

In corrispondenza degli erogatori sono possibili scottature e ustioni:

- Collocare l'apparecchio fuori dalla portata dei bambini.
- Non toccare le parti calde dell'apparecchio. Servirsi delle apposite impugnature.
- Fare attenzione che l'erogatore combinato sia montato correttamente e sia pulito. In caso di montaggio scorretto o intasature, è possibile

che si stacchino delle parti. Sussiste il pericolo che vengano ingerite.

Un apparecchio danneggiato non è sicuro e può provocare lesioni e incendi. Per prevenire danni, possibili lesioni e pericoli di incendio:

- Non lasciare mai penzolare liberamente il cavo di alimentazione. Il cavo di alimentazione può costituire causa d'inciampo o danneggiarsi.
- Proteggere la GIGA dagli agenti atmosferici quali pioggia, gelo e irraggiamento solare diretto.
- Non immergere mai in acqua la GIGA, il cavo e gli attacchi.
- Non inserire la GIGA e i suoi singoli componenti nella lavastoviglie. Solamente l'inserito per la vaschetta di raccolta acqua, la vaschetta di raccolta acqua e il contenitore dei fondi di caffè sono idonei al lavaggio in lavastoviglie.
- Prima di effettuare interventi di pulizia, disattivare la GIGA con l'interruttore di esercizio ON/OFF . Pulire la GIGA sempre con un panno umido, ma mai bagnato, e proteggerla dagli schizzi d'acqua continui.
- La GIGA non è adatta ad essere collocata su una superficie sulla quale può essere impiegato un getto d'acqua.
- Non è consentita la pulizia dell'apparecchio tramite un getto d'acqua.
- Non utilizzare detergenti alcalini, bensì solo un panno morbido e un detergente delicato.
- Collegare l'apparecchio solo ad una tensione di rete corrispondente a quella indicata sulla targhetta. La targhetta dei dati tecnici è collocata sul lato inferiore della GIGA. Ulteriori dati

- tecniche sono riportati nelle presenti istruzioni per l'uso (vedi Capitolo 9 «Dati tecnici»).
- Collegare la GIGA direttamente alla presa domestica. In caso di impiego di prese multiple o prolunghe vi è pericolo di surriscaldamento.
 - Utilizzare esclusivamente prodotti per la manutenzione originali JURA. I prodotti non raccomandati espressamente da JURA possono danneggiare l'apparecchio.
 - Non usare mai chicchi di caffè trattati con additivi o caramellati.
 - Riempire il serbatoio dell'acqua esclusivamente con acqua fresca e fredda.
 - In caso di assenza prolungata, spegnere l'apparecchio con l'interruttore di esercizio ON/OFF  e rimuovere la spina dalla presa di alimentazione.
 - Non è ammessa l'esecuzione di lavori di pulizia e manutenzione da parte di bambini senza la supervisione da parte di una persona responsabile.
 - Non consentire ai bambini di giocare con l'apparecchio.
 - Tenere lontano dall'apparecchio i bambini al di sotto degli otto anni, ovvero sorvegliarli costantemente.
 - I bambini a partire dagli otto anni possono usare l'apparecchio senza supervisione solamente se sono stati istruiti sull'uso in condizioni di sicurezza. I bambini devono essere in grado di individuare e comprendere possibili pericoli derivanti da un uso errato.

Le persone, inclusi i bambini, che a causa delle

- loro capacità fisiche, sensoriali o mentali o
- a causa della loro inesperienza o mancata conoscenza

non sono in grado di usare l'apparecchio in sicurezza, non possono usare l'apparecchio senza assistenza o supervisione da parte di una persona responsabile.

Per un uso sicuro della cartuccia filtro CLARIS Pro Smart:

- Conservare le cartucce filtro fuori dalla portata dei bambini.
- Conservare le cartucce filtro nella confezione chiusa in un luogo asciutto.
- Proteggere le cartucce filtro dal calore e dall'irradiazione solare diretta.
- Non impiegare cartucce filtro danneggiate.
- Non aprire le cartucce filtro.

1 Operazioni preliminari e messa in servizio

JURA su Internet

Visiti il nostro sito Internet. Le **istruzioni concise** relative al Suo apparecchio possono essere scaricate dal sito web di JURA (www.jura.com). Inoltre troverà informazioni aggiornate ed utili sulla Sua GIGA e sul mondo del caffè.

Se dovesse avere bisogno di aiuto per l'uso del Suo apparecchio visiti il sito www.jura.com/service.

Comando tramite display con tecnologia touchscreen e Rotary Switch

La vostra GIGA dispone di un display con tecnologia touchscreen dotato di comandi a sfioramento intuitivi. È possibile distinguere tra due possibilità di utilizzo:

■ Tocco

Toccare il display con un dito ad esempio per avviare una preparazione di caffè o eseguire varie impostazioni nella modalità di programmazione.

■ Scorrimento

Fare scorrere un dito sul display da sinistra verso destra o dall'alto verso il basso (o viceversa). In questo modo è possibile scegliere per esempio una delle specialità di caffè nella visualizzazione circolare o passare da un'opzione di programma all'altra nella modalità di programmazione.

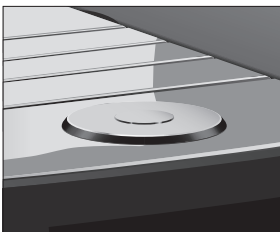
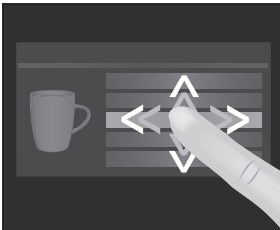
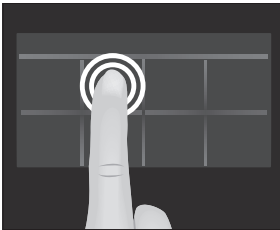

Comando tramite **Rotary Switch**: utilizzare in aggiunta il Rotary Switch. Ruotandolo viene visualizzata la visualizzazione circolare dei prodotti. Consente inoltre di navigare attraverso le opzioni di programma nella modalità di programmazione e di modificare diverse impostazioni.

Collocazione dell'apparecchio

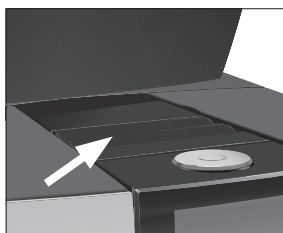

Adottare le seguenti precauzioni per la collocazione della GIGA:

- Collocare la GIGA su una superficie orizzontale resistente all'acqua (altezza min. 80 cm).
- Collocare la GIGA in modo che sia protetta da surriscaldamento. Fare attenzione che le alette di ventilazione non siano coperte.

Riempimento del contenitore di caffè in grani

ATTENZIONE

I chicchi di caffè trattati con additivi (ad es. zucchero) e il caffè macinato o liofilizzato danneggiano il macina caffè.

- ▶ Inserire nel contenitore di caffè in grani esclusivamente chicchi tostati di caffè non trattato.
- ▶ Togliere il coperchio salva aroma.
- ▶ Rimuovere dal contenitore di caffè in grani eventuali impurità o corpi estranei presenti.
- ▶ Versare i chicchi di caffè nel contenitore di caffè in grani e chiudere il coperchio salva aroma.

Rilevazione della durezza dell'acqua

Nel corso della prima messa in funzione va impostata la durezza dell'acqua. Se non si conosce la durezza dell'acqua utilizzata, è possibile determinarla. A tal fine utilizzare la striscia Aquadur® per il test di durezza dell'acqua in dotazione.

- ▶ Tenere la striscia di test brevemente (per 1 secondo) sotto l'acqua corrente. Scuotere l'acqua in eccesso.
- ▶ Attendere circa 1 minuto.
- ▶ Determinare il grado di durezza dell'acqua in base alle colorazioni della striscia di test Aquadur® ed alla descrizione riportata sulla confezione.

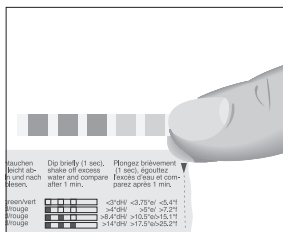

Prima messa in funzione

⚠ AVVERTENZA

Pericolo di folgorazione in caso di uso dell'apparecchio con il cavo di alimentazione danneggiato.

- ▶ Non mettere mai in funzione un apparecchio danneggiato o con il cavo di alimentazione difettoso.

ATTENZIONE

Latte, acqua minerale gassata o altri liquidi possono danneggiare il serbatoio dell'acqua o l'apparecchio.

- ▶ Riempire il serbatoio dell'acqua solo con acqua fresca e fredda.

Condizione preliminare: il contenitore di caffè in grani è pieno.

- ▶ Collegare il cavo di rete con l'apparecchio.
- ▶ Inserire la spina in una presa di rete.
- ▶ Accendere la GIGA premendo l'interruttore di rete sul lato posteriore dell'apparecchio.

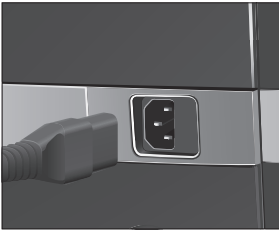

- ▶ Aprire il coperchio con l'interruttore di esercizio ON/OFF.
- ▶ Premere l'interruttore di esercizio ON/OFF  per accendere la GIGA.

«Sprachauswahl» / «Deutsch»

- i** Per visualizzare altre lingue, fare scorrere un dito dall'alto verso il basso (o viceversa) sulla lista di selezione, fino a selezionare la lingua desiderata (per es. «Italiano»).

- ▶ Toccare «Memorizzare».

Sul display appare per breve tempo «Memorizzato» per confermare l'impostazione.

«Data»

- ▶ Inserire la data attuale (formato AAAA/MM/GG).

- ▶ Toccare «Memorizzare».

«Memorizzato»

«Unità»

- ▶ Selezionare il formato ora («24 ore» o «AM / PM»).

- ▶ Toccare «Memorizzare».

«Memorizzato»

«Ora»

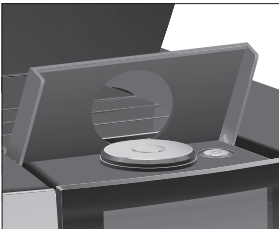

- ▶ Inserire l'ora attuale.
- ▶ Toccare «Memorizzare».
- «Memorizzato»
- «Durezza dell'acqua»

i Se non si conosce la durezza dell'acqua utilizzata, prima è necessario determinarla (vedi Capitolo 1 «Operazioni preliminari e messa in servizio – Rilevazione della durezza dell'acqua»).

- ▶ Fare scorrere un dito sul display per modificare l'impostazione della durezza dell'acqua, ad es. su «25 °dH».
- ▶ Toccare «Memorizzare».
- «Memorizzato»
- «Inserire il filtro»

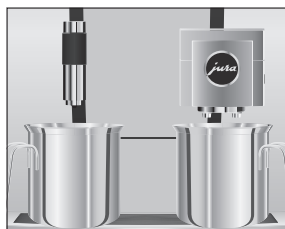

- ▶ Collocare un recipiente sotto l'erogatore combinato e uno sotto l'erogatore dell'acqua calda.
- ▶ Estrarre il serbatoio dell'acqua e sciacquarlo con acqua fredda.
- ▶ Sollevare il supporto della cartuccia.

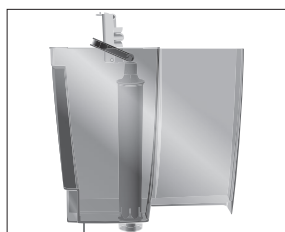

- ▶ Inserire nel serbatoio dell'acqua la cartuccia filtro CLARIS Pro Smart esercitando una leggera pressione.
- ▶ Chiudere il supporto della cartuccia. Si dovrà udire lo scatto.
- ▶ Riempire il serbatoio dell'acqua con acqua fresca e fredda e riporlo in sede.

i L'apparecchio riconosce automaticamente che è appena stata inserita la cartuccia filtro.

«Risciacquo del filtro in corso», il filtro viene sciacquato. L'acqua scorre direttamente nella vaschetta di raccolta acqua.

«Riempimento del sistema in corso», dall'erogatore combinato e dall'erogatore dell'acqua calda fuoriesce acqua.

«Svuotare la vaschetta di raccolta acqua»

- ▶ Svuotare la vaschetta di raccolta acqua e riporla in sede.
- «Funzionamento filtro» / «Memorizzato»
- ▶ Collocare un recipiente sotto l'erogatore combinato.
- «Riscaldamento in corso»

«Risciacquo dell'apparecchio in corso», «Risciacquo sistema del latte in corso». Il risciacquo si interrompe automaticamente. Viene visualizzata la schermata iniziale. La GIGA ora è pronta all'uso.

- i** Se il filtro è attivo, ciò viene visualizzato in alto sul display tramite un simbolo del filtro di colore blu.

La cartuccia filtro CLARIS Pro Smart comunica con la Sua GIGA tramite tecnologia RFID (banda di frequenza 13,56 MHz). Questo collegamento radio viene impiegato solo durante la preparazione per max. 3 secondi. La potenza massima di trasmissione è inferiore a 1 mW.

Collegamento del latte

La Sua GIGA fornisce una schiuma di latte meravigliosamente soffice e cremosa con una consistenza ottimale. Il criterio principale per la schiumatura del latte è una temperatura del latte di 4–8 °C. Pertanto consigliamo l'impiego di un refrigeratore per il latte JURA.

- ▶ Collegare il tubo del latte all'erogatore combinato. A tale scopo inserire l'estremità del tubo del latte nel raccordo sul lato destro dell'erogatore combinato.
- ▶ Collegare l'altra estremità del tubo del latte a un refrigeratore per il latte.

- i** La GIGA è equipaggiata con il sistema del latte **HP3**.

Impostazioni da parte del tecnico addetto all'assistenza

Il tecnico addetto all'assistenza autorizzato da JURA può eseguire diverse impostazioni, per es.:

- Codici: è possibile assegnare quattro codici. Per ciascun codice si possono definire le opzioni di programma accessibili o bloccate. Il rispettivo codice corrisponde a diverse autorizzazioni. È pertanto possibile, per esempio, definire che l'avvio di programmi di manutenzione richieda la preventiva immissione di un codice.
- Attivare/disattivare la funzione «Silent Pump» (per la preparazione di acqua calda)
- Definire che il simbolo rosso del tachimetro delle specialità di caffè Speed non venga visualizzato sulla schermata iniziale.

Collegare l'accessorio (tramite collegamento radio)

Presso i service partner sono inoltre disponibili i seguenti accessori opzionali per la GIGA:

- Set espulsione dei fondi di caffè/scarico acqua residua
- Contenitore di caffè in grani chiudibile

La GIGA è equipaggiata con lo Smart Connect di JURA. Il dispositivo consente di collegare l'apparecchio via radio con un accessorio compatibile di JURA (per es. il refrigeratore per il latte Cool Control).

Per questo collegamento radio viene impiegata una banda di frequenza di 2,4 GHz. La potenza massima di trasmissione è inferiore a 1 mW.

- i** Lo Smart Connect può essere protetto dall'accesso non autorizzato tramite un PIN. Attivate la funzione PIN tramite J.O.E.®, l'app di JURA. Maggiori informazioni sono disponibili su www.jura.com/smartconnect.
- i** Attenzione: tramite lo Smart Connect è possibile collegare alla macchina automatica solamente l'accessorio oppure solo J.O.E.®, non entrambi contemporaneamente.

Condizione preliminare: viene visualizzata la schermata iniziale.

- ▶ Toccare « P ».
«Stato di manutenzione»
- ▶ Fare scorrere un dito sul display finché al centro non viene visualizzato «Impostazioni apparecchio».
- ▶ Toccare «Impostazioni apparecchio».
«Spegnimento dopo»
- ▶ Fare scorrere un dito sul display finché al centro non viene visualizzato «Collegare accessorio».
- ▶ Toccare «Collegare accessorio».
«Collegare accessorio»
- ▶ Seguire le istruzioni sul display per collegare l'accessorio alla GIGA.

2 Preparazione

Nozioni di base per la preparazione:

- Durante la macinatura è possibile modificare l'intensità del caffè dei **singoli prodotti**. Per farlo fare scorrere il dito sul display e ruotare il Rotary Switch.
- Durante la preparazione, si possono variare le **quantità** preimpostate (ad esempio quantità d'acqua e di schiuma di latte). Per farlo fare scorrere il dito sul display e ruotare il Rotary Switch.
- È possibile interrompere la preparazione in qualsiasi momento. È sufficiente premere il pulsante «Interruzione» o il Rotary Switch.

Il caffè è buono caldo. Una tazza di porcellana fredda toglie calore e gusto alla bevanda. Pertanto Le consigliamo di preriscaldare le tazze, poiché il caffè può sviluppare tutto il suo aroma solamente in tazze preriscaldate. Può acquistare uno scaldatasse di JURA presso il Suo rivenditore specializzato.

Nella modalità di programmazione si ha la possibilità di effettuare **impostazioni permanenti** per tutti i prodotti (vedi Capitolo 4 «Impostazioni permanenti in modalità di programmazione – Adeguare impostazioni prodotto»).

Possibilità di preparazione

La GIGA offre varie possibilità di preparare una specialità di caffè, latte o acqua calda.

Preparazione tramite la schermata iniziale: toccare semplicemente il prodotto desiderato. I seguenti prodotti vengono visualizzati per default sulla schermata iniziale:

Pagina «1/2»	Pagina «2/2»
«Espresso»	«Bricco di caffè»
«Caffè»	«Caffèlatte»
«Caffè Barista»	«Macchiato»
«Lungo Barista»	«Flat White»
«Acqua calda»	«Acqua per tè verde»
«Cappuccino»	«2 x Espresso»
«Latte macchiato»	«2 x Caffè»
«Porzione di latte»	«Porzione di schiuma»

Preparazione tramite la visualizzazione circolare (Rotary Selection): è possibile preparare più prodotti di quanti ne vengono visualizzati sulla schermata iniziale. Non appena viene ruotato il Rotary Switch, altri prodotti vengono visualizzati in una **visualizzazione circolare**.

Ruotare il Rotary Switch o fare scorrere un dito sul display per selezionare il prodotto desiderato. Per avviare la preparazione, toccare il prodotto o premere il Rotary Switch. I seguenti ulteriori prodotti vengono visualizzati nella visualizzazione circolare:

- «Ristretto»
- «Speciale»
- «Espresso doppio»
- «Acqua per tè nero»
- «2 x Ristretto»
- «2 x Speciale»
- «2 x Caffè Barista»
- «2 x Lungo Barista»
- «2 x Cappuccino»
- «2 x Latte macchiato»
- «2 x Macchiato»
- «2 x Flat White»
- «2 x Caffèlatte»
- «2 x Porzione di latte»
- «2 x Porzione di schiuma»

i La visualizzazione circolare scompare automaticamente dopo 10 secondi se non viene avviata una preparazione.

i Nella visualizzazione circolare viene visualizzato sempre il prodotto selezionato per ultimo.

i È possibile inserire tutti i prodotti impostati per default nella Sua GIGA tra i preferiti in una posizione qualsiasi della schermata iniziale. Si possono ampliare e personalizzare le specialità di caffè desiderate tramite un nuovo nome del prodotto e impostazioni individuali (ad es. quantità e intensità del caffè) (vedi Capitolo 4 «Impostazioni permanenti in modalità di programmazione – Impostazioni prodotto»). Tenere presente che le descrizioni nei capitoli seguenti si riferiscono sempre alle impostazioni standard.

Preparazione di specialità di caffè

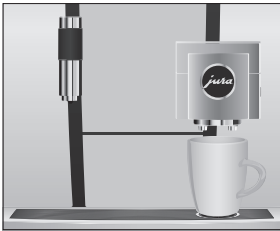

Esempio: ecco come preparare un caffè.

Condizione preliminare: viene visualizzata la schermata iniziale.

- ▶ Collocare una tazza sotto l'erogatore combinato.
- ▶ Toccare «Caffè».

Inizia la preparazione. La quantità d'acqua preimpostata per il caffè scende nella tazza.

La preparazione si interrompe automaticamente. La GIGA è di nuovo pronta all'uso.

Preparazione di due specialità di caffè

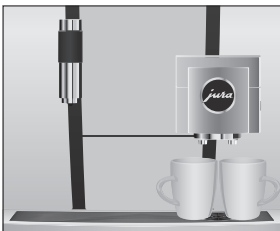

Esempio: ecco come preparare **due ristretti** (tramite la visualizzazione circolare).

Condizione preliminare: viene visualizzata la schermata iniziale.

- ▶ Collocare due tazze sotto l'erogatore combinato.
- ▶ Ruotare il Rotary Switch per accedere alla **visualizzazione circolare**.
- ▶ Fare scorrere un dito sul display finché al centro non viene visualizzato «2 x Ristretto».
- ▶ Toccare quindi «2 x Ristretto» per avviare la preparazione.

Inizia la preparazione. La quantità d'acqua preimpostata per i caffè scende nelle tazze. La preparazione si interrompe automaticamente. La GIGA è di nuovo pronta all'uso.

Preparazione di specialità di caffè con latte

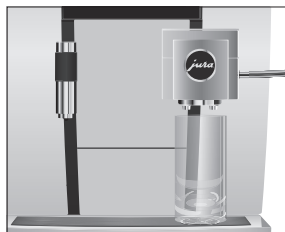

La GIGA prepara latte macchiato, cappuccino, flat white e altre specialità di caffè con latte con la pressione di un pulsante. Non è necessario spostare il bicchiere o la tazza.

Esempio: ecco come preparare un latte macchiato.

Condizione preliminare: viene visualizzata la schermata iniziale. Il latte è collegato all'erogatore combinato.

- ▶ Collocare un bicchiere sotto l'erogatore combinato.
- ▶ Toccare «Latte macchiato».
«Latte macchiato», la quantità di latte e di schiuma di latte preimpostata scende nel bicchiere.

i Segue una breve pausa durante la quale il latte caldo si separa dalla schiuma di latte. In questo modo possono formarsi gli strati tipici del latte macchiato.

Inizia la preparazione del caffè. La quantità d'acqua preimpostata per l'espresso scende nel bicchiere. La preparazione si interrompe automaticamente. La GIGA è di nuovo pronta all'uso.

i 15 minuti dopo la preparazione il sistema del latte viene sciacquato automaticamente (vedi Capitolo 5 «Manutenzione – Risciacquo automatico del sistema del latte»).

Per fare in modo che il sistema del latte nell'erogatore combinato funzioni correttamente, è obbligatorio pulirlo **giornalmente** (vedi Capitolo 5 «Manutenzione – Pulizia del sistema del latte»).

Caffè Barista e lungo Barista

Per le specialità «caffè Barista» e «lungo Barista», la GIGA combina il caffè in uno speciale metodo di preparazione con acqua calda. In questo modo si ottiene una specialità di caffè dal sapore intenso e particolarmente digeribile. La quantità di acqua aggiuntiva può essere modificata (vedi Capitolo 4 «Impostazioni permanenti in modalità di programmazione – Adeguare impostazioni prodotto»).

I prodotti per i quali è impostata una quantità d'acqua bypass vengono contrassegnati sulla schermata iniziale e nella visualizzazione circolare tramite un **simbolo rosso del tachimetro**.

- i** Il tecnico addetto all'assistenza JURA autorizzato può impostare l'apparecchio in modo che il simbolo rosso del tachimetro non venga visualizzato per le «specialità di caffè Speed».
- i** Per i prodotti con una quantità d'acqua bypass impostata non è possibile modificare la quantità nel corso della preparazione.

Caffè macinato

Grazie allo scomparto di riempimento per caffè macinato è possibile utilizzare un altro tipo di caffè, per esempio decaffeinato.

Nozioni di base in merito al caffè macinato:

- Non inserire mai più di due cucchiai dosatori rasi di caffè macinato.
- Non usare mai caffè macinato troppo fine perché potrebbe ostruire il sistema e il caffè verrebbe erogato solo a gocce.
- Se il caffè macinato introdotto è insufficiente, viene visualizzato «Caffè macinato insufficiente» e la GIGA interrompe la procedura.
- Preparare la specialità di caffè desiderata entro 1 minuto circa dall'introduzione del caffè macinato. Altrimenti la GIGA interrompe la procedura ed è di nuovo pronta all'uso.
- Tutte le specialità di caffè possono essere preparate con caffè macinato in questo stesso modo.

Esempio: ecco come preparare un caffè con caffè macinato.

Condizione preliminare: viene visualizzata la schermata iniziale.

- ▶ Collocare una tazza sotto l'erogatore combinato.
- ▶ Aprire il coperchio dello scomparto di riempimento per caffè macinato.

«Versare caffè macinato»

- ▶ Versare un cucchiaino dosatore raso di caffè macinato nello scomparto di riempimento.
- ▶ Chiudere il coperchio dello scomparto di riempimento. Vengono visualizzate le specialità di caffè che possono essere preparate con caffè macinato.

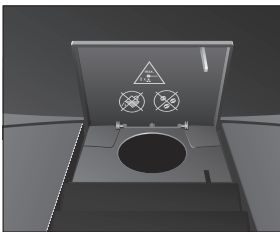

- ▶ Toccare «Caffè».

Inizia la preparazione. «Caffè» e la quantità vengono visualizzati. La quantità d'acqua preimpostata per il caffè scende nella tazza.

La preparazione si interrompe automaticamente. La GIGA è di nuovo pronta all'uso.

Acqua calda

La GIGA offre la possibilità di preparare diverse varianti di acqua calda:

- «Acqua calda»
- «Acqua per tè verde»
- «Acqua per tè nero»

⚠ ATTENZIONE

Pericolo di scottature dovute a spruzzi di acqua calda.

- ▶ Evitare il contatto diretto con la pelle.

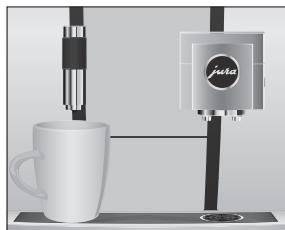

Esempio: ecco come preparare acqua per tè nero.

Condizione preliminare: viene visualizzata la schermata iniziale.

- ▶ Collocare una tazza sotto l'erogatore dell'acqua calda.
- ▶ Ruotare il Rotary Switch per accedere alla visualizzazione circolare.
- ▶ Fare scorrere un dito sul display fino a selezionare «Acqua per tè nero».
- ▶ Toccare «Acqua per tè nero».

«Acqua per tè nero», la quantità d'acqua preimpostata scende nella tazza.

La preparazione si interrompe automaticamente. La GIGA è di nuovo pronta all'uso.

3 Funzionamento quotidiano

Riempimento del serbatoio dell'acqua

La manutenzione quotidiana dell'apparecchio e l'igiene nell'uso di latte, caffè e acqua sono fondamentali per un caffè sempre perfetto. Per tale motivo è necessario sostituire l'acqua **giornalmente**.

ATTENZIONE

Latte, acqua minerale gassata o altri liquidi possono danneggiare il serbatoio dell'acqua o l'apparecchio.

- ▶ Riempire il serbatoio dell'acqua solo con acqua fresca e fredda.

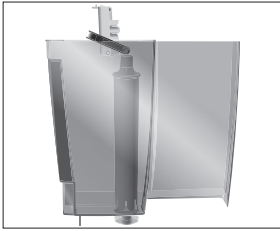

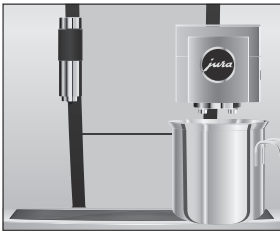

- ▶ Sollevare il coperchio del serbatoio dell'acqua.
- ▶ Estrarre il serbatoio dell'acqua e sciacquarlo con acqua fredda.
- ▶ Riempire il serbatoio dell'acqua con acqua fresca e fredda e riporlo in sede.
- ▶ Chiudere il coperchio del serbatoio dell'acqua.

Accendere l'apparecchio

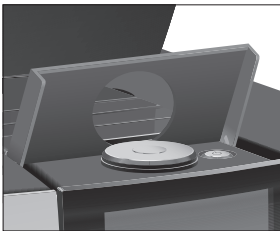

- ▶ Collocare un recipiente sotto l'erogatore combinato.



- ▶ Aprire il coperchio con l'interruttore di esercizio ON/OFF.
- ▶ Premere l'interruttore di esercizio ON/OFF  per accendere la GIGA.

«Benvenuti nel mondo di»

«Riscaldamento in corso»

«Risciacquo dell'apparecchio in corso», il sistema viene sciacquato. Il risciacquo si interrompe automaticamente. La GIGA ora è pronta all'uso.

Manutenzione quotidiana

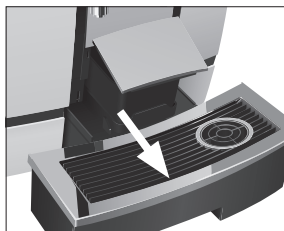

Per assicurare il perfetto funzionamento della GIGA ed una qualità sempre ottimale del caffè, sono necessarie alcune operazioni quotidiane.

- ▶ Estrarre la vaschetta di raccolta acqua.
- ▶ Svuotare il contenitore dei fondi di caffè e la vaschetta di raccolta acqua. Sciacquare entrambi con acqua calda.
- i** Svuotare il contenitore dei fondi di caffè sempre con l'apparecchio **acceso**. Solo in questo modo il contatore dei fondi di caffè viene riazzerato.
- i** L'inserto per la vaschetta di raccolta acqua, la vaschetta di raccolta acqua e il contenitore dei fondi di caffè sono idonei al lavaggio in lavastoviglie.
- ▶ Reinscrivere il contenitore dei fondi di caffè e la vaschetta di raccolta acqua.
- ▶ Sciacquare il serbatoio dell'acqua con acqua pulita.
- ▶ Pulire il sistema del latte nell'erogatore combinato (vedi Capitolo 5 «Manutenzione – Pulizia del sistema del latte»).
- ▶ Rimuovere il tubo del latte e sciacquarlo a fondo sotto l'acqua corrente.
- ▶ Scomporre e sciacquare l'erogatore combinato (vedi Capitolo 5 «Manutenzione – Scomposizione e risciacquo dell'erogatore combinato»).
- ▶ Passare un panno morbido (per es. in microfibra) pulito e inumidito sulla superficie dell'apparecchio.
- i** Per la pulizia, il display può essere bloccato alla voce «Stato di manutenzione» / «Blocca Display».

Informazioni sulla manutenzione della GIGA sono disponibili anche nella modalità di programmazione alla voce «Stato di manutenzione» / «Informazioni per la manutenzione».

Manutenzione regolare

Eeguire le seguenti operazioni di manutenzione **regolarmente** oppure **secondo necessità**:

- Per ragioni igieniche consigliamo di sostituire il tubo del latte e l'erogatore del latte sostituibile a intervalli regolari (circa ogni 3 mesi). I pezzi di ricambio sono disponibili presso i rivenditori specializzati. La GIGA è equipaggiata con il sistema del latte **HP3**.

- Pulire le pareti interne del serbatoio dell'acqua, ad esempio con una spazzola. Ulteriori informazioni sul serbatoio dell'acqua sono disponibili nelle presenti istruzioni per l'uso (vedi Capitolo 5 «Manutenzione – Decalcificazione del serbatoio dell'acqua»).
- Sul lato superiore e inferiore del ripiano appoggia tazze possono accumularsi residui di latte e caffè. In tal caso, pulire il ripiano appoggia tazze.

Spegnere l'apparecchio

Allo spegnimento della GIGA si avvia automaticamente un ciclo di risciacquo se è stata preparata una specialità di caffè.

- i** Se è stato preparato del latte, l'apparecchio segnala anche la necessità di pulire il sistema del latte. In questo caso seguire le istruzioni sul display.

Condizione preliminare: viene visualizzata la schermata iniziale.

- ▶ Collocare un recipiente sotto l'erogatore combinato.

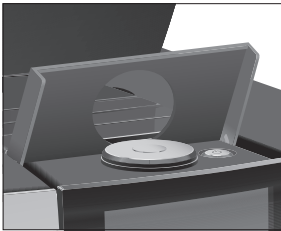
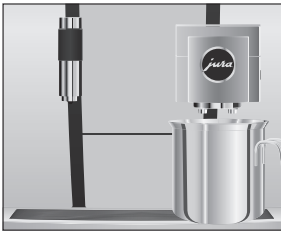

- ▶ Aprire il coperchio con l'interruttore di esercizio ON/OFF.
 - ▶ Premere l'interruttore di esercizio ON/OFF .
- «Risciacquo dell'apparecchio in corso», il sistema viene risciacquato. La procedura si interrompe automaticamente. La GIGA è disattivata.

4 Impostazioni permanenti in modalità di programmazione

Toccare « P » per accedere alla modalità di programmazione. Fare scorrere un dito sul display o ruotare il Rotary Switch per navigare tra le opzioni di programma e memorizzare in modo permanente le impostazioni desiderate. È possibile effettuare le seguenti impostazioni:

Opzione di programma	Sottomenu	Descrizione
«Stato di manutenzione» («1/4»)	«Pulizia», «Sostituzio. Filtro:» (solo se il filtro è inserito), «Decalcificazione», «Pulizia sistema del latte», «Risciacquo», «Blocca Display», «Informazioni per la manutenzione»	► Avviare qui il programma di manutenzione richiesto.
«Impostazioni apparecchio» («2/4»)	«Spegnimento dopo»	► Impostare il tempo dopo il quale la GIGA deve disattivarsi automaticamente.
	«Ora», «Data»	► Impostare l'ora e la data per poter utilizzare la funzione timer della GIGA.
	«Timer»	► Definire un tempo di accensione e di spegnimento per ogni singolo giorno della settimana.
	«Regolazione macinatura»	► Adattare il grado di macinatura del macina caffè ai chicchi di caffè utilizzati.
	«Risparmio energetico»	► Attivare la modalità di risparmio energetico.
	«Bloccare/sbloccare»	► Bloccare diverse funzioni dell'apparecchio.
	«Impostazioni di fabbrica»	► Resettare l'apparecchio all'impostazione di fabbrica.
	«Unità»	► Selezionare l'unità di misura per la quantità d'acqua e il formato ora.
	«Display»	► Modificare la luminosità del display.
	«Durezza dell'acqua»	► Impostare la durezza dell'acqua utilizzata.
«Selezione della lingua»	► Selezionare la lingua desiderata.	

Opzione di programma	Sottomenu	Descrizione
	«Collegare accessorio», «Scollegare accessori» (Viene visualizzato solamente in caso di impiego dello Smart Connect di JURA.)	► Collegare la GIGA via radio all'accessorio di JURA o interrompere il collegamento.
	«Svuotamento del sistema»	► Svuotare il sistema per prevenire danni dovuti al gelo durante il trasporto.
	«Versione»	Versione del software
«Impostazioni prodotto» («3/4»)		► Scegliere le proprie impostazioni per le specialità di caffè e per l'acqua calda.
«Informazioni» («4/4»)	«Contatore preparazioni», «Contatore giornaliero», «Contatore di manutenzione»	► Fornisce il riepilogo di tutti i prodotti preparati e consente di richiamare il numero dei programmi di manutenzione eseguiti.

Impostazioni prodotto

Toccare per **circa 2 secondi** un prodotto per passare alla panoramica delle relative possibilità di impostazione:

- «Impostazioni prodotto»: effettuare impostazioni personalizzate come intensità del caffè, quantità d'acqua ecc.
- «Nome del prodotto»: modificare il nome del prodotto.
- «Cancellare»: cancellare il prodotto dalla schermata iniziale.
- «Sostituire il prodotto»: sostituire i prodotti sulla schermata iniziale con i propri preferiti.
- «Copiare il prodotto»: copiare un prodotto a piacere, per esempio per creare una variante con un nuovo nome del prodotto e impostazioni individuali.
- «Raddoppiare il prodotto» (non per acqua calda): creare un doppio prodotto della specialità desiderata.

4 Impostazioni permanenti in modalità di programmazione

Adeguare impostazioni prodotto

È possibile effettuare le seguenti impostazioni permanenti per tutte le specialità di caffè nonché per latte e acqua calda:

Prodotto	Intensità del caffè	Quantità	Altre impostazioni
Ristretto, espresso, caffè, caffè speciale, caffè Barista, lungo Barista	10 livelli	Acqua: 15 ml – 290 ml Acqua bypass: 0 ml – 580 ml	Temperatura (bassa, normale, alta), nome del prodotto, cancellare/sostituire/copiare/raddoppiare prodotto
Espresso doppio	10 livelli	Acqua: 15 ml – 290 ml (2 corse) Acqua bypass: 0 ml – 580 ml	Temperatura (bassa, normale, alta), nome del prodotto, cancellare/sostituire/copiare prodotto
Bricchetto di caffè	10 livelli	Acqua: 15 ml – 290 ml Acqua bypass: 0 ml – 580 ml	Numero di corse (1–5), temperatura (bassa, normale, alta), nome del prodotto, cancellare/sostituire/copiare prodotto
Cappuccino	10 livelli	Acqua: 15 ml – 290 ml Acqua bypass: 0 ml – 580 ml Schiuma di latte: 0 sec. – 120 sec.	Temperatura del latte, temperatura (bassa, normale, alta), nome del prodotto, cancellare/sostituire/copiare/raddoppiare prodotto
Latte macchiato	10 livelli	Acqua: 15 ml – 290 ml Acqua bypass: 0 ml – 580 ml Schiuma di latte: 0 sec. – 120 sec. Latte: 0 sec. – 120 sec. Pausa: 0 sec. – 60 sec.	Temperatura latte e schiuma di latte, temperatura (bassa, normale, alta), nome del prodotto, cancellare/sostituire/copiare/raddoppiare prodotto
Espresso macchiato, flat white, caffelatte	10 livelli	Acqua: 15 ml – 290 ml Acqua bypass: 0 ml – 580 ml Schiuma di latte: 0 sec. – 120 sec. Latte: 0 sec. – 120 sec.	Temperatura latte e schiuma di latte, temperatura (bassa, normale, alta), nome del prodotto, cancellare/sostituire/copiare/raddoppiare prodotto

Prodotto	Intensità del caffè	Quantità	Altre impostazioni
Porzione di schiuma di latte, porzione di latte	–	Schiuma di latte: 0 sec. – 120 sec. Latte: 0 sec. – 120 sec.	Temperatura del latte e della schiuma di latte, nome del prodotto, cancellare/sostituire/copiare/raddoppiare prodotto
Acqua calda, acqua per tè verde, acqua per tè nero	–	Acqua: 25 ml – 450 ml	Temperatura (bassa, normale, alta), nome del prodotto, cancellare/sostituire/copiare prodotto

Le impostazioni permanenti nella modalità di programmazione si effettuano sempre allo stesso modo.

Esempio: ecco come modificare l'intensità del caffè di un espresso.

Condizione preliminare: viene visualizzata la schermata iniziale.

- ▶ Toccare **per circa 2 secondi** «Espresso» finché non viene visualizzata la panoramica delle possibili impostazioni.
- ▶ Toccare «Impostazioni prodotto».
- ▶ Toccare «Espresso»
- ▶ Fare scorrere un dito sul display finché al centro non viene visualizzato «Intensità del caffè».
- ▶ Muovere il dito verso sinistra o verso destra per modificare l'impostazione dell'intensità del caffè.
- ▶ Toccare «Memorizzare».
- ▶ Sul display appare per breve tempo «Memorizzato».
- ▶ Toccare «Indietro» per tornare alla schermata iniziale.

Impostazione del grado di macinatura

L'opzione di programma «Impostazioni prodotto» / «Regolazione macinatura» consente di adattare il macina caffè al grado di tostatura del proprio caffè.

La corretta impostazione del grado di macinatura è riconoscibile dal fatto che il caffè scende in modo uniforme dall'erogatore combinato. Si crea inoltre una crema fine e densa.

Condizione preliminare: viene visualizzata la schermata iniziale.

- ▶ Toccare « P ».
- ▶ «Stato di manutenzione»

- ▶ Ruotare il Rotary Switch finché non viene visualizzato «Impostazioni apparecchio».
- ▶ Premere il Rotary Switch.
«Spegnimento dopo»
- ▶ Ruotare il Rotary Switch finché non viene visualizzato «Regolazione macinatura».
- ▶ Premere il Rotary Switch.
- ▶ Ruotare il Rotary Switch per modificare l'impostazione.
- ▶ Toccare «Memorizzare».
Sul display appare per breve tempo «Memorizzato».
«Regolazione macinatura»
- ▶ Toccare più volte «Indietro», finché viene nuovamente visualizzata la schermata iniziale.

Spegnimento automatico

Lo spegnimento automatico della GIGA consente di risparmiare energia. Se la funzione è attivata, la GIGA si spegne automaticamente dopo l'ultima operazione, una volta trascorso l'intervallo di tempo impostato.

Lo spegnimento automatico può essere impostato su 15 minuti, 30 minuti, da 1 a 15 ore oppure essere disattivato.

Condizione preliminare: viene visualizzata la schermata iniziale.

- ▶ Toccare « P ».
«Stato di manutenzione»
- ▶ Ruotare il Rotary Switch finché non viene visualizzato «Impostazioni apparecchio».
- ▶ Premere il Rotary Switch.
«Spegnimento dopo»
- ▶ Muovere il dito verso sinistra o verso destra per modificare lo spegnimento.
- ▶ Toccare «Memorizzare».
Sul display appare per breve tempo «Memorizzato».
«Spegnimento dopo»
- ▶ Toccare più volte «Indietro», finché viene nuovamente visualizzata la schermata iniziale.

Ora e data

L'ora e la data sono già state impostate in occasione della prima messa in funzione. Questa impostazione può essere modificata nella modalità di programmazione:

- «Impostazioni apparecchio» / «Ora»
- «Impostazioni apparecchio» / «Data»

i Nel formato ora è possibile scegliere tra «24 ore» e «AM / PM» (vedi Capitolo 4 «Impostazioni permanenti in modalità di programmazione – Unità di misura quantità d'acqua / formato ora»).

Esempio: ecco come modificare l'ora.

Condizione preliminare: viene visualizzata la schermata iniziale.

- ▶ Toccare « P ».
«Stato di manutenzione»
- ▶ Ruotare il Rotary Switch finché non viene visualizzato «Impostazioni apparecchio».
- ▶ Premere il Rotary Switch.
«Spegnimento dopo»
- ▶ Ruotare il Rotary Switch finché non viene visualizzato «Ora».
- ▶ Premere il Rotary Switch.
«Ora»
- ▶ Inserire l'ora attuale.
- ▶ Toccare «Memorizzare».
Sul display appare per breve tempo «Memorizzato».
«Ora»
- ▶ Toccare più volte «Indietro», finché viene nuovamente visualizzata la schermata iniziale.

Timer

L'opzione di programma «Impostazioni apparecchio» / «Timer» consente di impostare un tempo di accensione e di spegnimento per tutti i giorni della settimana.

i Nel formato ora è possibile scegliere tra «24 ore» e «AM / PM» (vedi Capitolo 4 «Impostazioni permanenti in modalità di programmazione – Unità di misura quantità d'acqua / formato ora»).

Esempio: ecco come impostare che il **lunedì** la GIGA si accenda a un'ora definita dall'utente.

Condizione preliminare: viene visualizzata la schermata iniziale.

- ▶ Toccare « P ».
«Stato di manutenzione»
- ▶ Ruotare il Rotary Switch finché non viene visualizzato «Impostazioni apparecchio».
- ▶ Premere il Rotary Switch.
«Spegnimento dopo»
- ▶ Ruotare il Rotary Switch finché non viene visualizzato «Timer».
- ▶ Premere il Rotary Switch.
«Timer»
- ▶ Toccare «Lunedì».
«Accensione apparecchio»
- ▶ Inserire l'ora di accensione desiderata.
- ▶ Toccare «Memorizzare».
«Spegnimento apparecchio»
- ▶ Toccare più volte «Indietro», finché viene nuovamente visualizzata la schermata iniziale.

Impostazione della durezza dell'acqua

Quanto più calcarea è l'acqua, tanto più spesso dovrà essere decalcificata la GIGA. Per questa ragione è importante impostare il corretto grado di durezza dell'acqua.

La durezza dell'acqua è già stata impostata durante la prima messa in funzione. È possibile modificare quest'impostazione in qualsiasi momento.

È possibile impostare la durezza dell'acqua in continuo da 1 °dH a 30 °dH.

Condizione preliminare: viene visualizzata la schermata iniziale.

- ▶ Toccare « P ».
«Stato di manutenzione»
- ▶ Ruotare il Rotary Switch finché non viene visualizzato «Impostazioni apparecchio».
- ▶ Premere il Rotary Switch.
«Spegnimento dopo»

- ▶ Ruotare il Rotary Switch finché non viene visualizzato «Durezza dell'acqua».
- ▶ Premere il Rotary Switch.
«Durezza dell'acqua»
- ▶ Muovere il dito verso sinistra o verso destra per modificare l'impostazione.
- ▶ Toccare «Memorizzare».
Sul display appare per breve tempo «Memorizzato».
«Durezza dell'acqua»
- ▶ Toccare più volte «Indietro», finché viene nuovamente visualizzata la schermata iniziale.

Unità di misura quantità d'acqua / formato ora

È possibile modificare l'unità di misura per la quantità d'acqua e il formato ora, nella modalità di programmazione («Impostazioni apparecchio» / «Unità»):

- «Impostare l'unità di misura» («ml» / «oz»)
- «Impostare il formato dell'ora» («24 ore» / «AM / PM»)

Esempio: ecco come modificare l'unità di misura della quantità d'acqua da «ml» a «oz».

Condizione preliminare: viene visualizzata la schermata iniziale.

- ▶ Toccare « P ».
«Stato di manutenzione»
- ▶ Ruotare il Rotary Switch finché non viene visualizzato «Impostazioni apparecchio».
- ▶ Premere il Rotary Switch.
«Spegnimento dopo»
- ▶ Ruotare il Rotary Switch finché non viene visualizzato «Impostare l'unità di misura».
- ▶ Premere il Rotary Switch.
«Impostare l'unità di misura»
- ▶ Muovere il dito verso sinistra o verso destra per modificare l'impostazione su «oz».
- ▶ Toccare «Memorizzare».
Sul display appare per breve tempo «Memorizzato».
«Unità»
- ▶ Toccare più volte «Indietro», finché viene nuovamente visualizzata la schermata iniziale.

Modalità di risparmio energetico

L'opzione di programma «Impostazioni apparecchio» / «Risparmio energetico» consente di impostare una modalità di risparmio energetico:

- «1»
 - Poco dopo l'ultima preparazione la GIGA non riscalda più. Dopo ca. 5 minuti sul display viene visualizzato il simbolo «ESM» (Energy Save Mode, E.S.M.®).
 - Prima della preparazione di una specialità di caffè, di una specialità di caffè con latte o di acqua calda, l'apparecchio deve riscaldarsi.
- «0»
 - Tutte le specialità di caffè, le specialità di caffè con latte nonché l'acqua calda possono essere preparate subito, senza tempi di attesa.

Esempio: ecco come abilitare la modalità di risparmio energetico.

Condizione preliminare: viene visualizzata la schermata iniziale.

- ▶ Toccare « P ».
«Stato di manutenzione»
- ▶ Ruotare il Rotary Switch finché non viene visualizzato «Impostazioni apparecchio».
- ▶ Premere il Rotary Switch.
«Spegnimento dopo»
- ▶ Ruotare il Rotary Switch finché non viene visualizzato «Risparmio energetico».
- ▶ Premere il Rotary Switch.
«Risparmio energetico»
- ▶ Fare scorrere il dito sul regolatore e impostarlo su «1».
- ▶ Toccare «Memorizzare».
Sul display appare per breve tempo «Memorizzato».
«Risparmio energetico»
- ▶ Toccare più volte «Indietro», finché viene nuovamente visualizzata la schermata iniziale.

Blocco e sblocco di funzioni

L'opzione di programma «**Impostazioni apparecchio**» / «**Bloccare/sbloccare**» consente di bloccare/sbloccare le seguenti funzioni:

- «**Impostazioni temporanee**»: le impostazioni temporanee **durante la preparazione** (ad es. intensità del caffè o quantità d'acqua) sono possibili.
- «**Modalità di impostazione**»: è possibile accedere alle impostazioni prodotto toccando un prodotto per ca. 2 secondi.
- «**Rotary Selection**»: la **visualizzazione circolare** con ulteriori prodotti può essere avviata ruotando il Rotary Switch.
- «**Visualizzazione allarme**»: sulla schermata iniziale vengono visualizzate segnalazioni come «**Pulire apparecchio**» oppure «**Pulire il sistema del latte**».

Esempio: ecco come impostare che nel corso della preparazione non sia possibile effettuare **impostazioni temporanee**.

Condizione preliminare: viene visualizzata la schermata iniziale.

- ▶ Toccare « **P** ».
«**Stato di manutenzione**»
- ▶ Ruotare il Rotary Switch finché non viene visualizzato «**Impostazioni apparecchio**».
- ▶ Premere il Rotary Switch.
«**Spegnimento dopo**»
- ▶ Ruotare il Rotary Switch finché non viene visualizzato «**Bloccare/sbloccare**».
- ▶ Premere il Rotary Switch.
«**Bloccare/sbloccare**»
- ▶ Toccare «**Impostazioni temporanee**».
«**Impostazioni temporanee**»
- ▶ Fare scorrere il dito sul regolatore per chiudere il simbolo del lucchetto.
- ▶ Toccare «**Memorizzare**».
Sul display appare per breve tempo «**Memorizzato**».
«**Bloccare/sbloccare**»
- ▶ Toccare più volte «**Indietro**», finché viene nuovamente visualizzata la schermata iniziale.

Lingua

Questa opzione di programma consente di impostare la lingua della GIGA.

Esempio: ecco come modificare la lingua da «Italiano» a «English».

Condizione preliminare: viene visualizzata la schermata iniziale.

- ▶ Toccare « P ».
«Stato di manutenzione»
- ▶ Ruotare il Rotary Switch finché non viene visualizzato «Impostazioni apparecchio».
- ▶ Premere il Rotary Switch.
«Impostazioni apparecchio»
- ▶ Premere il Rotary Switch.
«Spegnimento dopo»
- ▶ Ruotare il Rotary Switch finché non viene visualizzato «Selezione della lingua».
- ▶ Premere il Rotary Switch.
«Selezione della lingua»
- ▶ Fare scorrere un dito sul display finché la lingua desiderata non viene visualizzata al centro, per es. «English».
- ▶ Toccare «Save».
Sul display appare per breve tempo «Saved».
«Choose language»
- ▶ Toccare più volte «Back», finché non viene nuovamente visualizzata la schermata iniziale.

Luminosità del display

L'opzione di programma «Impostazioni apparecchio» / «Display» consente di impostare la luminosità del display (in percentuale).

Condizione preliminare: viene visualizzata la schermata iniziale.

- ▶ Toccare « P ».
«Stato di manutenzione»
- ▶ Ruotare il Rotary Switch finché non viene visualizzato «Impostazioni apparecchio».
- ▶ Premere il Rotary Switch.
«Spegnimento dopo»
- ▶ Ruotare il Rotary Switch finché non viene visualizzato «Display».
- ▶ Premere il Rotary Switch.
«Display»

- ▶ Muovere il dito verso sinistra o verso destra per modificare l'impostazione.
- ▶ Toccare «Memorizzare».
Sul display appare per breve tempo «Memorizzato».
«Display»
- ▶ Toccare più volte «Indietro», finché viene nuovamente visualizzata la schermata iniziale.

Ripristino delle impostazioni di fabbrica

L'opzione di programma «Impostazioni apparecchio» / «Impostazioni di fabbrica» consente di resettare l'apparecchio alle impostazioni di fabbrica: **tutte le impostazioni del cliente** (ad eccezione della «durezza dell'acqua») vengono resettate alle impostazioni di fabbrica. Subito dopo la GIGA si spegne.

Condizione preliminare: viene visualizzata la schermata iniziale.

- ▶ Toccare « P ».
«Stato di manutenzione»
- ▶ Ruotare il Rotary Switch finché non viene visualizzato «Impostazioni apparecchio».
- ▶ Premere il Rotary Switch.
«Spegnimento dopo»
- ▶ Ruotare il Rotary Switch finché non viene visualizzato al centro «Impostazioni di fabbrica».
- ▶ Premere il Rotary Switch.
«Impostazioni di fabbrica» / «Ripristinare veramente le impostazioni di fabbrica dell'apparecchio?»
- ▶ Toccare «Si».
Sul display appare per breve tempo «Memorizzato».
La GIGA è disattivata.

Visualizzazione delle informazioni

L'opzione di programma «Informazioni» consente di consultare le seguenti informazioni:

- «Contatore preparazioni»: quantità di specialità di caffè e acqua calda erogate
- «Contatore giornaliero»: quantità di specialità di caffè e acqua calda erogate. Questo contatore può essere azzerato.
- «Contatore di manutenzione»: quantità di programmi di manutenzione eseguiti (pulizia, decalcificazione, ecc.)

Esempio: ecco come visualizzare la quantità di specialità di caffè preparate.

Condizione preliminare: viene visualizzata la schermata iniziale.

- ▶ Toccare « P ».
«Stato di manutenzione»
- ▶ Ruotare il Rotary Switch finché non viene visualizzato «Informazioni».
- ▶ Premere il Rotary Switch.
«Contatore preparazioni»
- ▶ Premere nuovamente il Rotary Switch.
- ▶ Toccare «1/2» o ruotare il Rotary Switch per visualizzare la quantità di ulteriori prodotti.
- ▶ Toccare più volte «Indietro», finché viene nuovamente visualizzata la schermata iniziale.

5 Manutenzione

La GIGA è dotata dei seguenti programmi di manutenzione integrati:

- Risciacquo dell'apparecchio («Risciacquo»)
 - Sciacquare il sistema del latte nell'erogatore combinato
 - Pulire il sistema del latte nell'erogatore combinato («Pulizia sistema del latte»)
 - Sostituzione del filtro («Sostituzio. Filtro:») (solo se il filtro è attivato)
 - Pulizia dell'apparecchio («Pulizia»)
 - Decalcificazione dell'apparecchio («Decalcificazione»)
- i** Eseguire il relativo programma di manutenzione non appena la macchina lo richiede.
- i** Per ragioni d'igiene, eseguire la pulizia del sistema del latte **giornalmente** se è stato preparato del latte.

Risciacquo dell'apparecchio

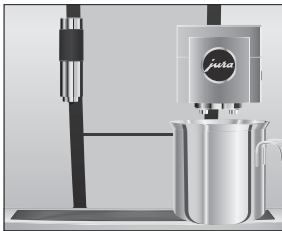

È possibile avviare manualmente il ciclo di risciacquo in qualsiasi momento.

Condizione preliminare: viene visualizzata la schermata iniziale.

- ▶ Collocare un recipiente sotto l'erogatore combinato.
- ▶ Toccare « P ».
- ▶ Toccare «Stato di manutenzione».
- ▶ Toccare «Stato di manutenzione».
- ▶ Fare scorrere un dito sul display finché al centro non viene visualizzato «Risciacquo».
- ▶ Toccare «Risciacquo» per avviare il ciclo di risciacquo.
- ▶ «Risciacquo dell'apparecchio in corso», «Risciacquo sistema del latte in corso», dall'erogatore combinato fuoriesce acqua. Il risciacquo si interrompe automaticamente. La GIGA è di nuovo pronta all'uso.

Risciacquo automatico del sistema del latte

15 minuti dopo ogni preparazione di latte, il sistema del latte viene sciacquato **automaticamente**.

Pulizia del sistema del latte

Affinché il sistema del latte nell'erogatore combinato funzioni correttamente, è obbligatorio pulirlo **giornalmente** se è stato utilizzato per preparare il latte.

ATTENZIONE

L'uso di detersivi non idonei può causare danni all'apparecchio e lasciare residui nell'acqua.

- ▶ Usare solo prodotti per la manutenzione originali JURA.

- i** Il detersivo per il sistema del latte JURA è in vendita presso i rivenditori specializzati.
- i** Per la pulizia del sistema del latte utilizzare il contenitore in dotazione.

Condizione preliminare: viene visualizzata la schermata iniziale. Sul display viene visualizzato «Pulire il sistema del latte».

- ▶ Toccare «Pulizia sistema del latte».
- ▶ Toccare «Avvio».
- ▶ Toccare nuovamente «Avvio».
«Detergente» / «Collegare il tubo latte»
- ▶ Rimuovere il tubo del latte dal contenitore per il latte.
- ▶ Versare 1 unità di dosaggio di detersivo per il sistema del latte nella parte **posteriore** del contenitore.

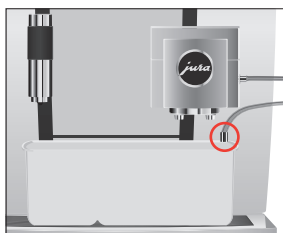
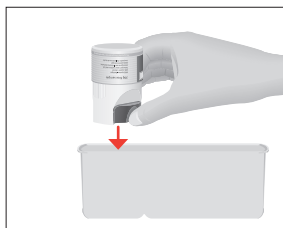

- ▶ Collocare il contenitore sotto l'erogatore combinato e collegare il tubo del latte al contenitore.

- i** Per poter collegare correttamente il tubo del latte al contenitore, il tubo del latte deve essere dotato di un raccordo.

- ▶ Toccare «Avanti».
«Pulizia del sistema del latte in corso», l'erogatore combinato e il tubo del latte vengono puliti.

La procedura si interrompe automaticamente. La GIGA è di nuovo pronta all'uso.

Scomposizione e risciacquo dell'erogatore combinato

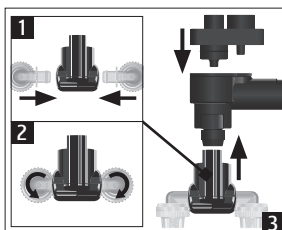
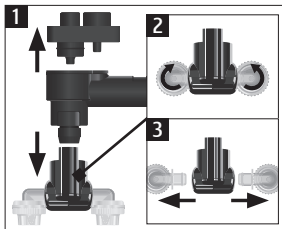
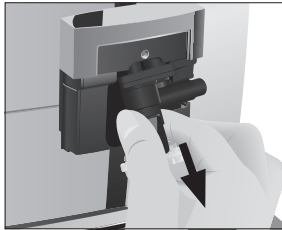
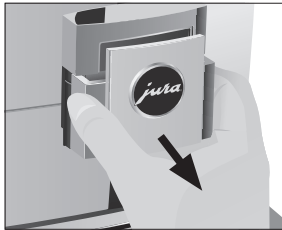
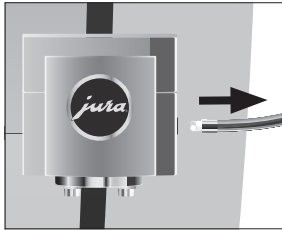

Per fare in modo che l'erogatore combinato funzioni correttamente e per motivi igienici, è obbligatorio scomporlo e sciacquarlo **giornalmente** se è stato utilizzato per preparare il latte.

- ▶ Rimuovere il tubo del latte e sciacquarlo a fondo sotto l'acqua corrente.
- ▶ Togliere il coperchio dell'erogatore combinato tirandolo in avanti.
- ▶ Estrarre il sistema del latte dall'erogatore combinato.
- ▶ Scomporre il sistema del latte nei suoi singoli componenti.
- ▶ Sciacquare tutte le parti sotto l'acqua corrente. In caso di residui di latte incrostati, immergere innanzitutto i singoli componenti in una soluzione composta da 250 ml di acqua calda e da un'unità di dosaggio di detergente per il sistema del latte JURA. Sciacquare quindi a fondo i singoli componenti.
- ▶ Riasssemblare il sistema del latte.

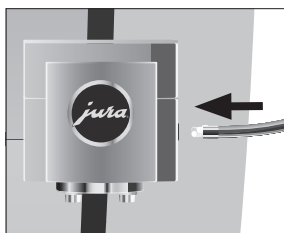
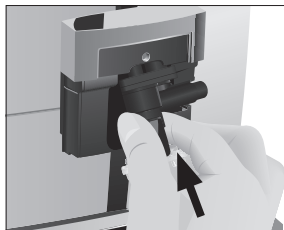

▶ Reinscrivere i singoli componenti assemblati nell'erogatore combinato e premere finché sono montati saldamente.

▶ Applicare il coperchio dell'erogatore combinato.

▶ Collegare il tubo del latte all'erogatore combinato.

Inserimento/sostituzione del filtro

La GIGA non richiede più alcuna decalcificazione se si utilizza la cartuccia filtro CLARIS Pro Smart.

- i** Non appena la cartuccia filtro esaurisce la sua efficacia (in funzione della durezza dell'acqua impostata), la GIGA richiede una sostituzione del filtro.
- i** Le cartucce filtro CLARIS Pro Smart sono in vendita presso i rivenditori specializzati.

Condizione preliminare: viene visualizzata la schermata iniziale. Sul display viene visualizzato «Sostituzione filtro» (se si impiega già un filtro).

- ▶ Estrarre il serbatoio dell'acqua e svuotarlo.
- ▶ Sollevare il supporto della cartuccia e rimuovere la **vecchia** cartuccia filtro CLARIS Pro Smart.



- ▶ Inserire una **nuova** cartuccia filtro CLARIS Pro Smart nel serbatoio dell'acqua esercitando una leggera pressione.
- ▶ Chiudere il supporto della cartuccia. Si dovrà udire lo scatto.
- ▶ Riempire il serbatoio dell'acqua con acqua fresca e fredda e riporlo in sede.

i L'apparecchio riconosce automaticamente che è appena stata inserita/sostituita la cartuccia filtro.

«Funzionamento filtro» / «Memorizzato»

«Risciacquo del filtro in corso», il filtro viene sciacquato. L'acqua scorre direttamente nella vaschetta di raccolta acqua.

«Svuotare la vaschetta di raccolta acqua»

- ▶ Svuotare la vaschetta di raccolta acqua e il contenitore dei fondi di caffè e riporli in sede. Viene visualizzata la schermata iniziale. La GIGA è di nuovo pronta all'uso.

La cartuccia filtro CLARIS Pro Smart comunica con la Sua GIGA tramite tecnologia RFID (banda di frequenza 13,56 MHz). Questo collegamento radio viene impiegato solo durante la preparazione per max. 3 secondi. La potenza massima di trasmissione è inferiore a 1 mW.

Pulizia dell'apparecchio

Dopo 180 preparazioni o 80 risciacqui all'accensione, la GIGA richiede una pulizia.

ATTENZIONE

L'uso di detergenti non idonei può causare danni all'apparecchio e lasciare residui nell'acqua.

- ▶ Usare solo prodotti per la manutenzione originali JURA.

- i** Il programma per la pulizia dura circa 20 minuti.
- i** Non interrompere il programma per la pulizia per non pregiudicare l'efficacia della pulizia.
- i** Le pastiglie per la pulizia JURA sono in vendita presso i rivenditori specializzati.

Condizione preliminare: viene visualizzata la schermata iniziale. Sul display viene visualizzato «Pulire apparecchio».

- ▶ Toccare «Pulire apparecchio».
- «Pulizia»

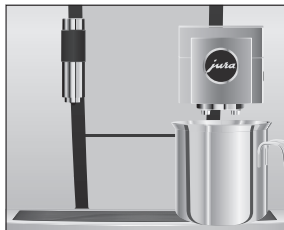

- ▶ Toccare «Pulizia».
- ▶ Toccare «Avvio».
- ▶ Toccare nuovamente «Avvio».
- ▶ «Svuotare fondi di caffè»
- ▶ Svuotare la vaschetta di raccolta acqua e il contenitore dei fondi di caffè e riporli in sede.
- ▶ «Premere il Rotary Switch»
- ▶ Collocare un recipiente sotto l'erogatore combinato.
- ▶ Premere il Rotary Switch.
- ▶ «Pulizia dell'apparecchio in corso», dall'erogatore combinato fuoriesce acqua.
La procedura si interrompe, «Inserire una pastiglia per la pulizia».
- ▶ Aprire il coperchio dello scomparto di riempimento per caffè macinato.
- ▶ Introdurre una pastiglia per la pulizia JURA nello scomparto di riempimento.
- ▶ Chiudere il coperchio dello scomparto di riempimento.
- ▶ «Premere il Rotary Switch»
- ▶ Premere il Rotary Switch.
- ▶ «Pulizia dell'apparecchio in corso», dall'erogatore combinato fuoriesce acqua a più riprese.
La procedura si interrompe automaticamente.
- ▶ «Svuotare fondi di caffè»
- ▶ Svuotare la vaschetta di raccolta acqua e il contenitore dei fondi di caffè e riporli in sede.
La pulizia è terminata. Viene visualizzata la schermata iniziale.

Decalcificazione dell'apparecchio

Nella GIGA si formano incrostazioni di calcare dovute all'uso e l'apparecchio richiede automaticamente una decalcificazione. Le incrostazioni di calcare dipendono dal grado di durezza dell'acqua.

- i** Se si utilizza una cartuccia filtro CLARIS Pro Smart, non appare nessuna richiesta di decalcificare l'apparecchio.

-
- ⚠ ATTENZIONE** I prodotti per la decalcificazione possono provocare irritazioni se entrano in contatto con la pelle e con gli occhi.
- ▶ Evitare il contatto con la pelle e con gli occhi.
 - ▶ Rimuovere il prodotto per la decalcificazione sciacquando con acqua pulita. In caso di contatto con gli occhi, consultare un medico.
-

- ATTENZIONE** L'uso di prodotti per la decalcificazione non idonei può causare danni all'apparecchio e lasciare residui nell'acqua.
- ▶ Usare solo prodotti per la manutenzione originali JURA.
-

- ATTENZIONE** L'interruzione della procedura di decalcificazione può causare danni all'apparecchio.
- ▶ Eseguire la decalcificazione per intero.
-

- ATTENZIONE** Non possono essere esclusi danni alle superfici sensibili (ad es. marmo), se queste entrano in contatto con il prodotto per la decalcificazione.
- ▶ Rimuovere subito eventuali schizzi.
-

i Il programma di decalcificazione dura circa 45 minuti.

i Le pastiglie per la decalcificazione JURA sono in vendita presso i rivenditori specializzati.

Condizione preliminare: viene visualizzata la schermata iniziale. Sul display viene visualizzato «Decalcificare apparecchio».

- ▶ Toccare «Decalcificare apparecchio».
- ▶ Toccare «Decalcificazione».
- ▶ Toccare «Avvio».
- ▶ Toccare nuovamente «Avvio».
- ▶ Svuotare la vaschetta di raccolta acqua
- ▶ Svuotare la vaschetta di raccolta acqua e il contenitore dei fondi di caffè e riporli in sede.
- ▶ Riempire prodotto per la decalcifica»
- ▶ Estrarre il serbatoio dell'acqua e svuotarlo.

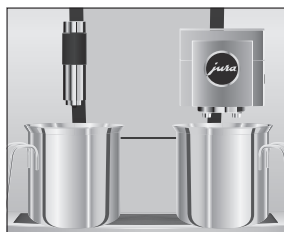
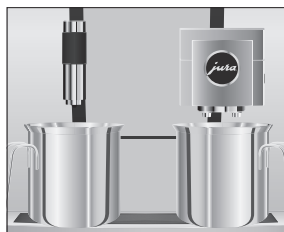
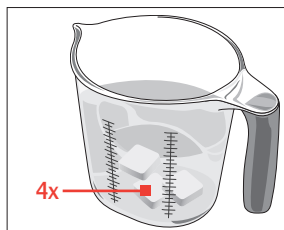

► Sciogliere completamente 4 pastiglie per la decalcificazione JURA in un recipiente contenente 800 ml d'acqua. Ciò può richiedere alcuni minuti.

► Versare la soluzione nel serbatoio dell'acqua **vuoto** e riporlo in sede.

«Premere il Rotary Switch»

► Collocare un recipiente sotto l'erogatore combinato e uno sotto l'erogatore dell'acqua calda.

► Premere il Rotary Switch.

«Decalcificazione in corso», scorre acqua a più riprese direttamente nella vaschetta di raccolta acqua sia dall'erogatore dell'acqua calda che dall'erogatore combinato.

La procedura si interrompe, «Svuotare la vaschetta di raccolta acqua».

► Svuotare la vaschetta di raccolta acqua e il contenitore dei fondi di caffè e riporli in sede.

«Riempire il serbatoio dell'acqua»

► Svuotare i recipienti e ricollocarli sotto l'erogatore combinato e sotto l'erogatore dell'acqua calda.

► Estrarre il serbatoio dell'acqua e sciacquarlo a fondo.

► Riempire il serbatoio dell'acqua con acqua fresca e fredda e riporlo in sede.

«Premere il Rotary Switch»

► Premere il Rotary Switch.

«Decalcificazione in corso», il ciclo di decalcificazione prosegue. Scorre acqua a più riprese direttamente nella vaschetta di raccolta acqua e sia dall'erogatore dell'acqua calda che dall'erogatore combinato.

«Svuotare la vaschetta di raccolta acqua»

► Svuotare la vaschetta di raccolta acqua e il contenitore dei fondi di caffè e riporli in sede.

La decalcificazione è terminata. Viene visualizzata la schermata iniziale.

i In caso di interruzione imprevista della procedura di decalcificazione, sciacquare a fondo il serbatoio dell'acqua.

Pulizia del contenitore di caffè in grani

I chicchi di caffè possono essere ricoperti da una sottile pellicola di grasso che si deposita sulle pareti del contenitore di caffè in grani. Per evitare che questi residui alterino la qualità del caffè, si raccomanda di pulire periodicamente il contenitore di caffè in grani.

- ▶ Premere l'interruttore di esercizio ON/OFF  per spegnere la GIGA.
- ▶ Spegner l'apparecchio mediante l'interruttore di rete.
- ▶ Aprire il coperchio di servizio sul lato posteriore dell'apparecchio premendo al di sopra del logo JURA.
- ▶ Spingere indietro completamente la saracinesca rossa per chiudere il contenitore di caffè in grani.

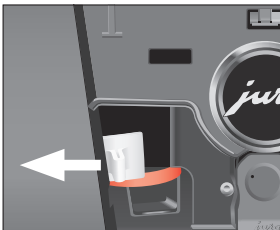
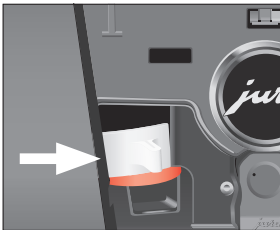
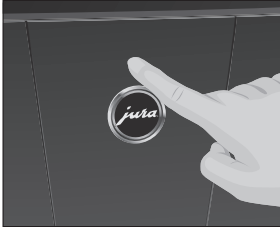

- ▶ Ruotare il fermo blu verso l'esterno.
- ▶ Estrarre il contenitore di caffè in grani.
- ▶ Togliere il coperchio salva aroma.
- ▶ Svuotare il contenitore di caffè in grani.
- ▶ Pulire il contenitore di caffè in grani con un panno morbido e asciutto.
- ▶ Inserire in sede il contenitore di caffè in grani.
- ▶ Ruotare il fermo blu verso l'interno.
- ▶ Tirare completamente in avanti la saracinesca rossa.
- ▶ Riapplicare il coperchio di servizio e fissarlo premendo al di sopra del logo JURA. Si dovrà udire uno scatto.
- ▶ Versare i chicchi di caffè nel contenitore di caffè in grani e chiudere il coperchio salva aroma.

Decalcificazione del serbatoio dell'acqua

Nel serbatoio dell'acqua possono formarsi incrostazioni di calcare. Si raccomanda di decalcificare periodicamente il serbatoio dell'acqua per assicurarne il corretto funzionamento.

- ▶ Rimuovere il serbatoio dell'acqua.
- ▶ Se si utilizza una cartuccia filtro CLARIS Pro Smart, rimuoverla.
- ▶ Sciogliere 3 pastiglie per la decalcificazione JURA nel serbatoio dell'acqua pieno.
- ▶ Lasciare riposare il serbatoio dell'acqua con la soluzione di decalcificazione per alcune ore (per esempio durante l'intera notte).
- ▶ Svuotare il serbatoio dell'acqua e sciacquarlo a fondo.
- ▶ Se si utilizza una cartuccia filtro CLARIS Pro Smart, riporla in sede.
- ▶ Riempire il serbatoio dell'acqua con acqua fresca e fredda e riporlo in sede.

6 Segnalazioni sul display

Segnalazione	Causa/conseguenza	Rimedio
«Riempire il serbatoio dell'acqua»	Il serbatoio dell'acqua è vuoto. La preparazione non è possibile.	► Riempire il serbatoio dell'acqua (vedi Capitolo 3 «Funzionamento quotidiano – Riempimento del serbatoio dell'acqua»).
«Svuotare fondi di caffè» / «Svuotare la vaschetta di raccolta acqua»	Il contenitore dei fondi di caffè è pieno. / La vaschetta di raccolta acqua è piena. La preparazione non è possibile.	► Svuotare il contenitore dei fondi di caffè e la vaschetta di raccolta acqua (vedi Capitolo 3 «Funzionamento quotidiano – Manutenzione quotidiana»).
«Chiudere lo sportello anteriore»	Il coperchio del contenitore dei fondi di caffè è aperto. La preparazione non è possibile.	► Chiudere il coperchio.
«Manca la vaschetta di raccolta acqua»	La vaschetta di raccolta acqua non è inserita correttamente o manca del tutto. La preparazione non è possibile.	► Inserire in sede la vaschetta di raccolta acqua.
«Riempire il contenitore caffè in grani»	Il contenitore di caffè in grani è vuoto. Non è possibile preparare specialità di caffè, mentre è possibile la preparazione di acqua calda o di latte.	► Riempire il contenitore di caffè in grani (vedi Capitolo 1 «Operazioni preliminari e messa in servizio – Riempimento del contenitore di caffè in grani»).
«Pulire il sistema del latte»	La GIGA richiede una pulizia del sistema del latte.	► Eseguire la pulizia del sistema del latte (vedi Capitolo 5 «Manutenzione – Pulizia del sistema del latte»).
«Sostituzio. Filtro:»	La cartuccia filtro ha esaurito la sua efficacia. La GIGA richiede una sostituzione del filtro.	► Sostituire la cartuccia filtro CLARIS Pro Smart (vedi Capitolo 5 «Manutenzione – Inserimento/sostituzione del filtro»).
«Pulire apparecchio»	La GIGA richiede una pulizia.	► Eseguire la pulizia (vedi Capitolo 5 «Manutenzione – Pulizia dell'apparecchio»).

Segnalazione	Causa/conseguenza	Rimedio
«Decalcificare apparecchio»	La GIGA richiede una decalcificazione.	► Eseguire una decalcificazione (vedi Capitolo 5 «Manutenzione – Decalcificazione dell'apparecchio»).
«Caffè macinato insufficiente»	Il caffè macinato introdotto è insufficiente; la GIGA interrompe la procedura.	► In occasione della seguente preparazione, introdurre più caffè macinato (vedi Capitolo 2 «Preparazione – Caffè macinato»).
«Manca il coperchio di servizio»	Il coperchio di servizio sul lato posteriore dell'apparecchio non è applicato. La preparazione non è possibile.	► Applicare il coperchio di servizio.

7 Risoluzione di eventuali problemi

Problema	Causa/conseguenza	Rimedio
Durante la schiumatura del latte si crea troppa poca schiuma oppure il latte spruzza fuori dall'erogatore combinato.	L'erogatore combinato è sporco.	<ul style="list-style-type: none"> ▶ Pulire il sistema del latte nell'erogatore combinato (vedi Capitolo 5 «Manutenzione – Pulizia del sistema del latte»). ▶ Scomporre e sciacquare l'erogatore combinato (vedi Capitolo 5 «Manutenzione – Scomposizione e risciacquo dell'erogatore combinato»).
	La temperatura del latte e della schiuma di latte impostata è eccessiva.	▶ Impostare una minore temperatura del latte e della schiuma di latte del relativo prodotto.
Durante la preparazione di caffè, il caffè scende solo a gocce.	Il caffè o il caffè macinato è macinato troppo fine e ottura il sistema. Eventualmente la durezza dell'acqua non è stata impostata correttamente.	<ul style="list-style-type: none"> ▶ Selezionare una macinatura più grossolana o usare caffè macinato più grossolanamente (vedi Capitolo 4 «Impostazioni permanenti in modalità di programmazione – Impostazione del grado di macinatura»). ▶ Eseguire una decalcificazione (vedi Capitolo 5 «Manutenzione – Decalcificazione dell'apparecchio»).
«Riempire il contenitore caffè in grani» non viene visualizzato nonostante il contenitore di caffè in grani sia vuoto.	Il controllo riempimento chicchi di caffè è sporco.	▶ Pulire il contenitore di caffè in grani (vedi Capitolo 5 «Manutenzione – Pulizia del contenitore di caffè in grani»).
Dietro al contenitore dei fondi di caffè è presente caffè macinato asciutto.	I chicchi di caffè impiegati causano un volume di caffè macinato superiore alla media.	▶ Ridurre l'intensità del caffè o impostare un grado di macinatura più fine (vedi capitolo 4 «Preparazione – Adeguare impostazioni prodotto»).

Problema	Causa/conseguenza	Rimedio
La preparazione si interrompe, viene visualizzato brevemente «Riempire il contenitore caffè in grani» nonostante il contenitore di caffè in grani sia pieno.	La saracinesca del contenitore di caffè in grani non è estratta completamente o non è estratta affatto.	► Aprire il coperchio di servizio sul lato posteriore dell'apparecchio ed estrarre completamente la saracinesca (vedi Capitolo 5 «Manutenzione – Pulizia del contenitore di caffè in grani»).
«Riempire il serbatoio dell'acqua» non viene visualizzato nonostante il serbatoio dell'acqua sia vuoto.	Il serbatoio dell'acqua presenta forti incrostazioni di calcare.	► Decalcificare il serbatoio dell'acqua (vedi Capitolo 5 «Manutenzione – Decalcificazione del serbatoio dell'acqua»).
«Svuotare la vaschetta di raccolta acqua» viene visualizzato costantemente.	I contatti metallici della vaschetta di raccolta acqua sono sporchi o bagnati.	► Pulire e asciugare i contatti metallici sul lato posteriore della vaschetta di raccolta acqua.
«Error 2» o viene visualizzato «Error 5».	Se l'apparecchio è stato esposto al freddo per un periodo prolungato, il riscaldamento può essere bloccato per ragioni di sicurezza.	► Lasciare riscaldare l'apparecchio a temperatura ambiente.
Vengono visualizzate altre segnalazioni di tipo «Error».	–	► Disattivare la GIGA con l'interruttore di esercizio ON/OFF  . Contattare il servizio clienti del proprio paese (vedi Capitolo 11 «Come contattare JURA / Avvertenze legali»).

i Se non è stato possibile risolvere i problemi, contattare il servizio clienti del proprio paese (vedi Capitolo 11 «Come contattare JURA / Avvertenze legali»).

8 Trasporto e smaltimento conforme alle normative ambientali

Trasporto / svuotamento del sistema

Conservare l'imballo della GIGA. Serve da protezione in caso di trasporto.

Lo svuotamento del sistema si rende necessario in caso di trasporto della GIGA per prevenire danni dovuti al gelo.

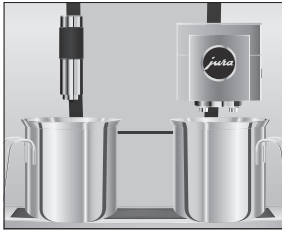

Condizione preliminare: viene visualizzata la schermata iniziale.

- ▶ Rimuovere il tubo del latte dall'erogatore combinato.
 - ▶ Collocare un recipiente sotto l'erogatore combinato e uno sotto l'erogatore dell'acqua calda.
 - ▶ Toccare « P ».
 - ▶ «Stato di manutenzione»
 - ▶ Ruotare il Rotary Switch finché non viene visualizzato «Impostazioni apparecchio».
 - ▶ Premere il Rotary Switch.
 - ▶ «Impostazioni apparecchio»
 - ▶ Fare scorrere un dito sul display finché al centro non viene visualizzato «Svuotamento del sistema».
 - ▶ Toccare «Svuotamento del sistema».
 - ▶ «Svuotamento del sistema» / «Rimuovere il serbatoio dell'acqua»
 - ▶ Estrarre il serbatoio dell'acqua e svuotarlo.
 - ▶ «Premere il Rotary Switch»
 - ▶ Premere il Rotary Switch.
- Dall'erogatore combinato e dall'erogatore dell'acqua calda continuano a fuoriuscire acqua e vapore fino allo svuotamento del sistema.
- La GIGA è disattivata.

Smaltimento

Smaltire gli apparecchi usati in conformità con le normative ambientali.



Gli apparecchi usati contengono materiali pregiati riciclabili che devono essere avviati al riciclaggio. Pertanto occorre smaltire gli apparecchi usati servendosi degli appositi sistemi di raccolta.

9 Dati tecnici

Tensione	Art. 15229	220–240 V ~, 50 Hz
	Art. 15312	230 V ~, 50 Hz
Assorbimento	Art. 15229	2700 W
	Art. 15312	2300 W
Livello di pressione sonora	$L_p < 70$ dB (A)	
Condizioni ambiente	Umidità dell'aria max. 80 % Temperatura ambiente 10–35 °C	
Marchio di conformità	CE	
Consumo energia	ca. 9 Wh	
«Risparmio energetico» / «1»		
Consumo energia	ca. 25 Wh	
«Risparmio energetico» / «0»		
Pressione della pompa	statica max. 15 bar	
Capacità del serbatoio dell'acqua	5 l	
Capacità del contenitore di caffè in grani	1000 g	
Capacità del contenitore dei fondi di caffè	max. 40 porzioni	
Lunghezza del cavo	ca. 1,1 m	
Peso	ca. 19,0 kg	
Dimensioni (L × A × P)	37 × 56,5 × 49,7 cm	

Collegamenti radio:

Filterpatrone CLARIS Pro Smart (RFID-Technologie)	Cartuccia filtro CLARIS Smart (tecnologia RFID)
JURA Smart Connect (connessione Bluetooth)	Banda di frequenza 2,4 GHz Potenza massima di trasmissione < 1 mW

Avviso per il collaudatore (prova di revisione secondo la norma DIN VDE 0701-0702): il punto centrale di terra (PCT) si trova sotto il coperchio del vano accessori.

10 Indice alfabetico

A

- Accensione 23, 31
 - Timer 31
- Accensione automatica
 - Timer 31
- Acqua calda 22
- Adeguate impostazioni prodotto 28
- Alette di ventilazione 4
- Apparecchio
 - Accensione 23
 - Collocazione 12
 - Decalcificazione 44
 - Manutenzione quotidiana 24
 - Manutenzione regolare 25
 - Pulizia 43
 - Risciacquo 39
 - Spegnimento 25

B

- Bloccare
 - Impostazioni prodotto 35
 - Impostazioni temporanee 35
 - Visualizzazione circolare 35
 - Visualizzazione di segnalazioni 35
- Bluetooth 54
- Bricchetto di caffè 19

C

- Caffè 19
 - Due caffè 19
- Caffè Barista 20
- Caffè istantaneo
 - Caffè macinato 21
- Caffelatte 20
- Caffè macinato 21
 - Cucchiaino dosatore per caffè macinato 4
- Cappuccino 20
- Cartuccia filtro CLARIS Pro Smart
 - Inserimento 42
 - Sostituzione 42
- Cavo di rete 4
- Collegamento accessorio 16
- Collegamento radio 15, 16, 43, 54
- Collocazione
 - Collocazione dell'apparecchio 12

- Contatti 60
- Contentore dei fondi di caffè 4
- Contentore di caffè in grani
 - Contentore di caffè in grani con coperchio salva aroma 4
 - Pulizia 47
 - Riempimento 12
- Coperchio
 - Coperchio di servizio 5
 - Serbatoio dell'acqua 4
 - Vano accessori 4
- Coperchio di servizio 5
- Coperchio salva aroma
 - Contentore di caffè in grani con coperchio salva aroma 4
- Cucchiaino dosatore per caffè macinato 4

D

- Data 31
- Dati tecnici 54
- Decalcificazione
 - Apparecchio 44
 - Serbatoio dell'acqua 48
- Dichiarazione di conformità 60
- Dichiarazione di conformità UE 60
- Display
 - Display con tecnologia touchscreen 5, 11
- Display con tecnologia touchscreen 5, 11
- Display, segnalazioni 49
- Doppio prodotto 19
- Due prodotti 19
- Durezza dell'acqua
 - Impostazione della durezza dell'acqua 32
 - Rilevazione della durezza dell'acqua 12

E

- Erogatore
 - Erogatore combinato regolabile in altezza 4
 - Erogatore dell'acqua calda regolabile in altezza 4
- Erogatore combinato
 - Erogatore combinato regolabile in altezza 4
 - Scomposizione e risciacquo 41

10 Indice alfabetico

- Erogatore dell'acqua calda
 - Erogatore dell'acqua calda regolabile in altezza 4
- Espresso 19
 - Due espressi 19
- Espresso macchiato 20

F

- Fermo 5
- Filtro
 - Inserimento 42
 - Sostituzione 42
- Flat white 20
- Formato ora
 - Modalità di programmazione 33

G

- Grado di macinatura
 - Impostazione del grado di macinatura 29

H

- Homepage 11
- Hotline 60

I

- Impostazioni
 - Permanenti in modalità di programmazione 26
- Impostazioni di fabbrica
 - Ripristino delle impostazioni di fabbrica 37
- Impostazioni permanenti in modalità di programmazione 26
- Impostazioni prodotto 27
 - Adeguare 28
- Indirizzi 60
- Inserto per vaschetta di raccolta acqua 4
- Interfaccia di servizio 5
- Internet 11
- Interruttore di rete 4
- Istruzioni concise 11

J

- JURA
 - Contatti 60
 - Internet 11

L

- Latte
 - Collegamento del latte 15
- Latte macchiato 20
- Lingua 36
- Luminosità del display 36

M

- Macina caffè
 - Impostazione del grado di macinatura 29
- Manutenzione 39
 - Manutenzione quotidiana 24
 - Manutenzione regolare 25
- Manutenzione quotidiana 24
- Manutenzione regolare 25
- Messa in funzione, Prima 13
- Modalità di programmazione
 - Blocco di funzioni 35
 - Impostazione del grado di macinatura 29
 - Impostazione della durezza dell'acqua 32
 - Impostazioni prodotto 27
 - Lingua 36
 - Luminosità del display 36
 - Modalità di risparmio energetico 34
 - Ora e data 31
 - Ripristino delle impostazioni di fabbrica 37
 - Spegnimento automatico 30
 - Timer 31
 - Unità di misura quantità d'acqua / formato ora 33
 - Visualizzazione delle informazioni 37
- Modalità di risparmio energetico 34

O

- Ora 31

P

- Possibilità di preparazione 17
- Preparazione 17, 20
 - Acqua calda 22
 - Bricchetto di caffè 19
 - Caffè 19
 - Caffelatte 20
 - Caffè macinato 21
 - Cappuccino 20
 - Con la pressione di un pulsante 17
 - Due caffè 19

- Due espressi 19
 - Due ristretti 19
 - Due specialità di caffè 19
 - Espresso 19
 - Espresso macchiato 20
 - Flat white 20
 - Latte macchiato 20
 - Lungo Barista 20
 - Ristretto 19
 - Tè nero 22
 - Tè verde 22
 - Tramite la visualizzazione circolare 17
 - Prima messa in funzione 13
 - Problemi
 - Risoluzione di eventuali problemi 51
 - Pulizia
 - Contenitore di caffè in grani 47
 - Pulizia
 - Apparecchio 43
 - Pulizia dell'ugello per cappuccino
 - Pulizia del sistema del latte 40
 - Pulsante
 - Interruttore di esercizio ON/OFF 5
- Q**
- Quantità d'acqua bypass 20
- R**
- Riempimento
 - Contenitore di caffè in grani 12
 - Riempimento
 - Serbatoio dell'acqua 23
 - Ripiano appoggia tazze 4
 - Risciacquo
 - Apparecchio 39
 - Risciacquo del sistema del latte 39
 - Risoluzione di eventuali problemi 51
 - Ristretto 19
 - Due ristretti 19
 - Rotary Selection 17
 - Rotary Switch 5, 11
- S**
- Saracinesca 5
 - Scomparto di riempimento
 - Scomparto di riempimento per caffè macinato 4
 - Segnalazioni sul display 49
 - Serbatoio dell'acqua
 - Decalcificazione 48
 - Riempimento 23
 - Servizio clienti 60
 - Sicurezza 6
 - Sistema del latte
 - Pulizia 40
 - Sito web 11
 - Smaltimento 53
 - Smart Connect 5, 16
 - Spegnimento 25, 31
 - Timer 31
 - Spegnimento automatico 30
 - Timer 31
 - Svuotamento del sistema 53
- T**
- Telefono 60
 - Tè nero 22
 - Tè verde 22
 - Timer 31
 - Trasporto 53
- U**
- Unità di misura quantità d'acqua
 - Modalità di programmazione 33
 - Uso conforme 6
- V**
- Vaschetta di raccolta acqua 4
 - Inserto 4
 - Venti Ports
 - Alette di ventilazione 4
 - Visualizzazione circolare 17
 - Visualizzazione delle informazioni 37

11 Come contattare JURA / Avvertenze legali

11 Come contattare JURA / Avvertenze legali

Il vostro service partner JURA

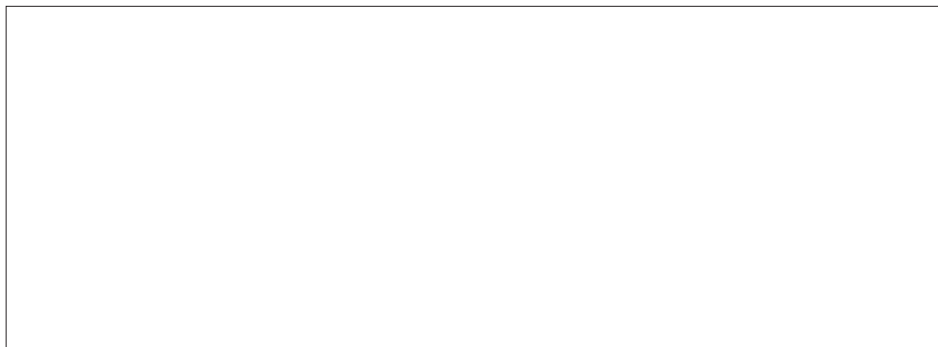

JURA Elektroapparate AG
Kaffeeweltstrasse 10
CH-4626 Niederbuchsiten
Tel. +41 (0)62 38 98 233
jura.com

- Direttive** L'apparecchio soddisfa le seguenti direttive:
- 2006/42/CE – Direttiva relativa alle macchine
 - 2014/30/UE – Compatibilità elettromagnetica
 - 2009/125/CE – Direttiva ErP
 - 2011/65/UE – Direttiva RoHS
 - 2014/53/UE – Direttiva sulle apparecchiature radio

La Dichiarazione di conformità UE dettagliata per la Sua GIGA è disponibile sul sito jura.com/conformity.

Modifiche tecniche Con riserva di modifiche tecniche. Le illustrazioni contenute nelle istruzioni per l'uso sono stilizzate e non mostrano i colori originali dell'apparecchio. La Sua GIGA può differire in alcuni dettagli.

La Sua opinione La Sua opinione è importante per noi! Utilizzi le opportunità di contatto presenti su jura.com.

Copyright Le istruzioni per l'uso contengono informazioni protette da copyright. È vietato fotocopiare o tradurre il documento in un'altra lingua senza previa autorizzazione scritta da parte della JURA Elektroapparate AG.