

*jura*<sup>®</sup>



**X10** (EA/SA/INTA)  
Mode d'emploi



Mode d'emploi original  
Veuillez lire ce mode d'emploi avant d'utiliser la machine.

JURA Type 777

# Votre X10

<b>1</b>	<b>Éléments de commande</b>	<b>4</b>
<b>2</b>	<b>Pour votre sécurité</b>	<b>6</b>
	Respect du mode d'emploi	6
	Utilisation conforme	6
	Restriction du cercle d'utilisateurs	7
	Utilisation par les enfants	7
	Que faire en cas de détériorations	8
	Éviter les détériorations	8
	Risque d'électrocution	9
	Risque de brûlure et de blessure	10
<b>3</b>	<b>Préparation et mise en service</b>	<b>10</b>
	Installation de la machine	10
	Remplissage du récipient à grains	10
	Détermination de la dureté de l'eau	11
	Première mise en service	11
	JURA Cockpit : le tableau de bord de votre X10	12
	Raccordement du lait	13
<b>4</b>	<b>Préparation</b>	<b>14</b>
	Préparation avec présélection (Speciality Selection)	15
	Espresso et café	15
	Cold Brew	15
	Latte macchiato, cappuccino et autres spécialités de café au lait	16
	Americano et lungo	16
	Eau chaude	17
	Réglage du broyeur	17
	Modification des réglages produits	17
<b>5</b>	<b>Fonctionnement quotidien</b>	<b>18</b>
	Mise en marche et arrêt de la machine	18
	Remplissage du réservoir d'eau	18
	Actions d'entretien	19
<b>6</b>	<b>Réglages machine</b>	<b>20</b>

<b>7</b>	<b>Entretien</b> .....	21
	Rinçage de la machine .....	21
	Rinçage automatique du système de lait .....	21
	Mise en place/remplacement du filtre .....	21
	Nettoyage du système de lait .....	22
	Démontage et rinçage de l'écoulement combiné .....	23
	Nettoyage de la machine .....	24
	Détartrage de la machine .....	25
	Détartrage du réservoir d'eau .....	27
	Nettoyage du récipient à grains .....	27
<b>8</b>	<b>Messages sur le visuel</b> .....	28
<b>9</b>	<b>Dépannage</b> .....	29
<b>10</b>	<b>Transport et élimination écologique</b> .....	30
	Transport / Vidange du système .....	30
	Élimination .....	30
<b>11</b>	<b>Caractéristiques techniques</b> .....	31
<b>12</b>	<b>Index</b> .....	32
<b>13</b>	<b>Contacts JURA / Mentions légales</b> .....	36

# 1 Éléments de commande

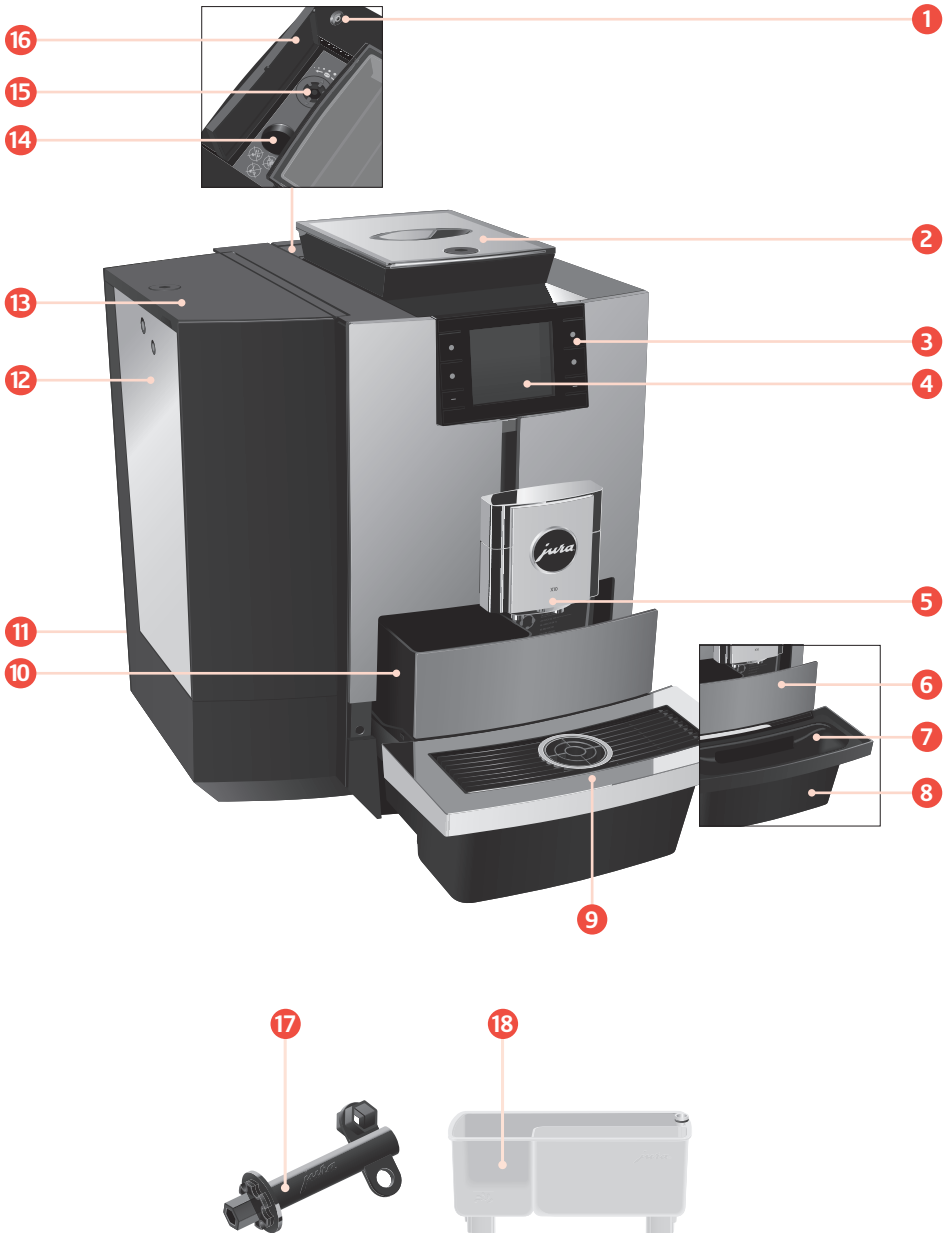

- 1 Touche Marche/Arrêt 
- 2 Récipient à grains avec couvercle protecteur d'arôme (verrouillable)
- 3 Touches variables (la fonction des touches varie selon les éléments affichés sur le visuel)
- 4 Visuel
- 5 Ecoulement combiné réglable en hauteur
- 6 Insert avec cache
- 7 Insert pour le bac d'égouttage
- 8 Bac d'égouttage
- 9 Plate-forme pour tasses
- 10 Récipient à marc de café
- 11 Câble secteur (fixe ou enfichable) (arrière de la machine)
- 12 Réservoir d'eau
- 13 Couvercle du réservoir d'eau (verrouillable)
- 14 Entonnoir de remplissage pour la pastille de nettoyage
- 15 Sélecteur de finesse de mouture
- 16 Couvercle
- 17 Clé pour le couvercle protecteur d'arôme, couvercle du réservoir d'eau et sélecteur de finesse de mouture
- 18 Récipient pour le nettoyage du système de lait

Port de service pour le JURA Wi-Fi Connect / Payment Connect / MDB Connect disponibles en option



## 2 Pour votre sécurité

### Respect du mode d'emploi

Lisez entièrement ce mode d'emploi avant d'utiliser la machine et respectez-le scrupuleusement. Conservez ce mode d'emploi à proximité de la machine et remettez-le aux utilisateurs suivants.

Le non-respect du mode d'emploi peut entraîner des blessures graves ou des dommages matériels. Les consignes de sécurité sont donc identifiées de la façon suivante :

---

<b>⚠ AVERTISSEMENT</b>	Indique les situations qui peuvent entraîner des blessures graves ou présentent un danger de mort.
------------------------	--

---

<b>⚠ ATTENTION</b>	Indique les situations qui peuvent entraîner des blessures légères.
--------------------	---

---

<b>ATTENTION</b>	Indique les situations qui peuvent entraîner des dommages matériels.
------------------	--

---

### Utilisation conforme

Cette machine est conçue pour être utilisée par un personnel spécialisé ou formé dans des entreprises, dans l'industrie légère et dans des exploitations agricoles, ou par des personnes inexpérimentées dans un cadre commercial. Elle sert exclusivement à préparer du café et à faire chauffer du lait et de l'eau. Toute autre utilisation est considérée comme non conforme.

## Restriction du cercle d'utilisateurs

Les personnes, y compris les enfants, qui, en raison de leurs

- capacités physiques, sensorielles ou cognitives, ou de leur
- inexpérience ou méconnaissance,

ne sont pas en mesure d'utiliser la machine en toute sécurité, ne sont autorisées à faire fonctionner cette dernière que sous la surveillance ou sur l'ordre d'une personne responsable.

Si vous utilisez une cartouche filtrante CLARIS Pro Smart<sup>+</sup> ou un JURA Wi-Fi Connect / Payment Connect / MDB Connect, des liaisons radio sont établies. Vous trouverez des informations précises sur la bande de fréquence utilisée et la puissance d'émission maximale au chapitre « Caractéristiques techniques ».

## Utilisation par les enfants

**Les enfants doivent être en mesure d'identifier et de comprendre les risques d'une mauvaise utilisation :**

- Maintenez les **enfants de moins de 8 ans** à distance de la machine ou surveillez-les en permanence.
- Les **enfants de plus de 8 ans** ne peuvent faire fonctionner la machine sans surveillance que s'ils ont reçu des explications quant à son utilisation sûre.
- Les enfants ne doivent pas effectuer de travaux de nettoyage et de maintenance sans la surveillance d'une personne responsable.
- Ne laissez pas les enfants jouer avec la machine.

## Que faire en cas de détériorations

**N'utilisez pas la machine ou son câble secteur si l'un ou l'autre présente des détériorations. Cela peut conduire à une électrocution aux conséquences mortelles.**

- En cas de signes de détérioration, coupez l'alimentation électrique de la machine. Pour ce faire, éteignez la X10 à l'aide de la touche Marche/Arrêt . Débranchez ensuite la fiche secteur de la prise de courant.
- Si le **câble secteur enfichable** est abîmé, remplacez-le par un câble secteur JURA d'origine. Un câble secteur inadapté peut entraîner des dommages.
- Si vous devez faire **réparer la machine** et le **câble secteur fixe**, adressez-vous exclusivement à un centre de service agréé JURA. Des réparations incorrectes peuvent entraîner des dommages.

## Eviter les détériorations

**Voici comment éviter les détériorations de la machine et du câble secteur :**

- N'utilisez pas la X10 et le câble secteur à proximité d'une surface chaude.
- Ne frottez pas le câble secteur contre des arêtes vives, ne le coincez pas.
- Ne laissez jamais le câble secteur pendre de manière lâche. Le câble secteur peut provoquer une chute ou être endommagé.
- Protégez la X10 des intempéries et du rayonnement solaire direct.
- Raccordez la X10 uniquement à la tension secteur indiquée sur la plaque signalétique. La plaque signalétique se trouve sous la machine.
- Raccordez la X10 directement à une prise domestique. L'utilisation de multiprises ou de



rallonges électriques présente un risque de surchauffe.

- N'employez pas de détergent alcalin ou contenant de l'alcool. Utilisez uniquement un chiffon doux avec un détergent non agressif.
- N'utilisez jamais de grains de cafés traités avec des additifs ou caramélisés.
- Ne remplissez le réservoir d'eau qu'avec de l'eau froide non gazeuse.
- En cas d'absence prolongée, éteignez la machine à l'aide de la touche Marche/Arrêt  et débranchez la fiche secteur de la prise de courant.
- Utilisez exclusivement les produits d'entretien JURA d'origine. Les produits non expressément recommandés par JURA peuvent endommager votre X10.

## Risque d'électrocution

### **L'eau conduit le courant électrique. Ne mettez pas l'eau et l'électricité en contact :**

- Ne touchez jamais la fiche secteur avec les mains mouillées.
- Ne plongez pas la X10 et le câble secteur dans l'eau.
- Ne mettez pas la X10 ni ses pièces constitutives au lave-vaisselle.
- Avant d'effectuer des travaux de nettoyage, éteignez votre X10 à l'aide de la touche Marche/Arrêt . Essuyez votre X10 avec un chiffon humide, mais jamais mouillé, et protégez-la des projections d'eau permanentes. Il est interdit de nettoyer la X10 avec un jet d'eau.
- La X10 n'est pas conçue pour être posée sur une surface où un jet d'eau peut être utilisé.

## Risque de brûlure et de blessure

- Ne touchez pas les écoulements pendant le fonctionnement. Utilisez les poignées prévues.
- Si vous le souhaitez, vous pouvez commander votre X10 à distance via un appareil mobile. Lors de la préparation d'un produit ou du lancement d'un programme d'entretien, assurez-vous de ne mettre personne en danger, par exemple en cas de contact avec les écoulements.
- Assurez-vous que l'écoulement combiné est correctement monté et propre. Dans le cas contraire, certaines de ses pièces peuvent se détacher. Il existe un risque d'ingestion.

## 3 Préparation et mise en service

### Installation de la machine



- ▶ Choisissez l'emplacement de votre X10 de sorte qu'elle soit à l'abri d'une source de chaleur excessive. Veillez à ce que les fentes d'aération ne soient pas obstruées.
- ▶ Placez la X10 sur une surface horizontale, insensible à l'eau (hauteur 80 cm minimum).

### Remplissage du récipient à grains

Le couvercle protecteur d'arôme du récipient à grains est verrouillable (clé fournie avec la machine).

#### ATTENTION

Les grains de café traités avec des additifs (par exemple du sucre), le café moulu ou le café lyophilisé endommagent le broyeur.

- ▶ Remplissez le récipient à grains uniquement de grains de café torréfiés non traités.
- 
- ▶ Retirez le couvercle protecteur d'arôme.
  - ▶ Remplissez le récipient à grains de grains de café et fermez le couvercle protecteur d'arôme.

## Détermination de la dureté de l'eau

Lors de la première mise en service, vous devez régler la dureté de l'eau. Si vous connaissez la dureté de votre eau, passez directement à la section suivante. Si vous ne connaissez pas la dureté de votre eau, vous pouvez la déterminer :

- ▶ Tenez la languette de test Aquadur® pendant 1 seconde sous l'eau courante. Secouez l'eau.
- ▶ Attendez environ 1 minute.
- ▶ Lisez le degré de dureté de l'eau à l'aide de la coloration de la languette de test Aquadur® et de la description figurant sur l'emballage.

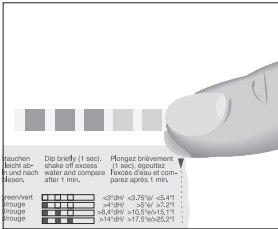

## Première mise en service

### ⚠ AVERTISSEMENT

Risque d'électrocution en cas d'utilisation d'un câble secteur défectueux.

- ▶ Ne mettez jamais en service une machine détériorée ou dont le câble secteur est défectueux.

### ATTENTION

Le lait, l'eau minérale gazeuse ou d'autres liquides peuvent endommager le réservoir d'eau ou la machine.

- ▶ Remplissez le réservoir d'eau uniquement avec de l'eau froide du robinet.

**Condition :** le récipient à grains est rempli.

- ▶ Pour les machines avec un câble secteur **enfichable** : Reliez le câble secteur à la machine.
- ▶ Branchez la fiche secteur dans une prise de courant.
- ▶ Appuyez sur la touche Marche/Arrêt  pour allumer la X10.  
« Sprachauswahl » « Deutsch »
- ▶ Appuyez sur la touche > ou < jusqu'à ce que la langue souhaitée s'affiche, par exemple « Français ».
- ▶ Appuyez sur la touche « Enregistrer ».  
« Dureté de l'eau »

**i** La procédure pour déterminer la dureté de l'eau est décrite à la section précédente.

### 3 Préparation et mise en service

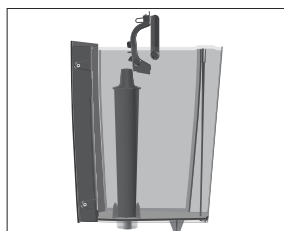

- ▶ Appuyez sur la touche > ou < pour modifier le réglage de la dureté de l'eau.
- ▶ Appuyez sur la touche « Enregistrer ».  
« Mode filtre » / « Placez le filtre »
- ▶ Placez un récipient sous l'écoulement combiné.
- ▶ Retirez le réservoir d'eau et rincez-le à l'eau froide.
- ▶ Ouvrez le porte-filtre.

- ▶ Enfoncez la cartouche filtrante CLARIS Pro Smart+ dans le réservoir d'eau en exerçant une légère pression.
- ▶ Fermez le porte-filtre. Il s'enclenche avec un clic audible.
- ▶ Remplissez le réservoir d'eau avec de l'eau fraîche et remettez-le en place.

**i** La machine détecte automatiquement que vous venez de mettre la cartouche filtrante en place.

« Rinçage du filtre », l'eau coule directement dans le bac d'égouttage.

« Remplissage du système », de l'eau coule de l'écoulement combiné.

« Chauffage machine »

« Rinçage machine »





« Rinçage du système de lait »

L'écran d'accueil s'affiche. Votre X10 est prête à l'emploi.

#### JURA Cockpit : le tableau de bord de votre X10



Pilotez votre X10 avec le tableau de bord **JURA Cockpit**. Appuyez **pendant 2 secondes environ** sur la touche > pour accéder au tableau de bord JURA Cockpit.

Symbole	Signification
	Rubrique « Entretien » (bleue)
	Rubrique « Réglages machine » (verte)
	Compteur de préparations, compteur quotidien, compteur d'entretien
	Mode filtre

## Raccordement du lait

Votre X10 prépare une mousse de lait fine et onctueuse à la consistance parfaite. Pour faire mousser du lait, le critère le plus important est que le lait soit à une température de 4 à 8 °C. C'est pourquoi nous vous recommandons d'utiliser un refroidisseur de lait ou un récipient à lait.

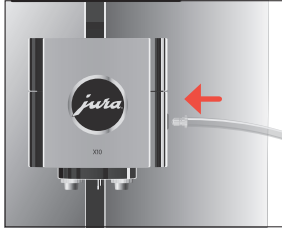

- ▶ Raccordez le tuyau de lait à l'écoulement combiné.
  - i** Le système de lait de votre X10 est équipé du raccord **HP3** et de l'écoulement de lait interchangeable **CX2**.
- ▶ Reliez l'autre extrémité du tuyau de lait à un récipient à lait ou un refroidisseur de lait.

## 4 Préparation

### Spécialités :

Page ● ○ ○	« Espresso »	« Café »
	« Americano »	« Latte macchiato »
Page ○ ● ○	« Flat White »	« Cortado »
	« Lungo »	« Cappuccino »
Page ○ ○ ●	« Café au lait »	« Eau chaude »
	« Lait »	« Mousse de lait »

### Principes de base concernant la préparation :

Objectif	Marche à suivre
Modifier l'intensité du café pour un produit individuel	Appuyez sur la touche < ou > pendant le broyage.
Modifier la quantité d'un produit individuel	Appuyez sur la touche < ou > pendant la préparation.

**i** Plus vous appuyez longtemps sur les touches < et >, plus le réglage change rapidement.



Objectif	Marche à suivre
Enregistrer durablement la quantité d'un produit individuel	Appuyez sur « Enregistrer » juste après la préparation.
Modifier la quantité, l'intensité du café et la température d'un produit	Appuyez pendant 2 secondes sur la touche du produit et effectuez les réglages souhaités sous « Réglages produits ».
Afficher d'autres produits	Appuyez sur la touche > pour afficher la page de produits suivante.
Préparer deux spécialités de café	Appuyez deux fois sur la touche de préparation dans un délai de 2 secondes.
Arrêter la préparation	Appuyez sur la touche « X ».

C'est lorsqu'il est chaud que le café est le meilleur. Une tasse en porcelaine froide refroidit et affadit la boisson. C'est pourquoi nous vous recommandons de préchauffer vos tasses. Vous pouvez vous procurer un chauffe-tasses JURA chez votre revendeur agréé.

## Préparation avec présélection (Speciality Selection)



Appuyez sur la touche  pour accéder au menu Speciality Selection. Activez la présélection souhaitée pour votre produit suivant :



Speciality Selection	Signification
 – « Cold Brew » (toutes les spécialités de café)	Le produit est préparé en version froide.
 – « Extra Shot » (pour le latte macchiato, le flat white et le cappuccino)	Le produit est préparé en deux cycles de percolation utilisant chaque fois la moitié de la quantité d'eau – pour une spécialité de café au goût particulièrement intense.

**i** Si vous appuyez **longtemps** (2 secondes) sur votre présélection, celle-ci restera active jusqu'à l'arrêt de votre X10.

## Espresso et café



### Exemple : café





- ▶ Placez une tasse sous l'écoulement combiné.
  - ▶ Appuyez sur la touche « Café » (sur la page   ).
- La quantité d'eau préréglée pour le café coule dans la tasse.

## Cold Brew

La présélection « Cold Brew »  vous permet de préparer une spécialité de café froide.

**Exemple :** flat white avec présélection « Cold Brew »

**Condition :** Le lait est raccordé à l'écoulement combiné.

- ▶ Versez de l'eau **froide** dans le réservoir d'eau.
  - i** Vous pouvez influencer sur le résultat de la percolation : plus l'eau versée dans le réservoir d'eau est froide, plus votre préparation sera froide.
- ▶ Ajoutez des glaçons dans un verre selon vos souhaits.
- ▶ Placez le verre sous l'écoulement combiné.
- ▶ Appuyez sur la touche  pour afficher la **deuxième page** de l'écran d'accueil (  .
- ▶ Appuyez sur la touche  pour accéder au menu Speciality Selection.
  - i** Si la présélection « Cold Brew » ne s'affiche pas, réglez la finesse de mouture sur une **mouture plus grosse** au moyen de la clé fournie.



- Appuyez sur la touche ☼ pour activer la présélection « Cold Brew ».
- Appuyez sur la touche ✓.
- Appuyez sur la touche « Flat White ».  
Les quantités pré réglées de café et de mousse de lait coulent dans le verre.

### Latte macchiato, cappuccino et autres spécialités de café au lait

Voici les spécialités de café au lait que votre X10 prépare par simple pression d'une touche :

- « Latte macchiato »
- « Flat White »
- « Cortado »
- « Cappuccino »
- « Café au lait »

**Exemple :** latte macchiato

**Condition :** Le lait est raccordé à l'écoulement combiné.

- Placez un verre sous l'écoulement combiné.
  - Appuyez sur la touche « Latte macchiato » (sur la page ●○○○).
- La quantité de lait et de mousse de lait pré réglée coule dans le verre.

**i** Une petite pause suit, pendant laquelle le lait chaud se sépare de la mousse de lait. C'est ainsi que se forment les couches caractéristiques du latte macchiato.

La quantité d'eau pré réglée pour l'espresso coule dans le verre.

**i** Le système de lait est **automatiquement** rincé **15 minutes** après la préparation. Par conséquent, placez toujours un récipient sous l'écoulement combiné après avoir préparé du lait.

Pour garantir le bon fonctionnement du système de lait dans l'écoulement combiné, vous devez obligatoirement le nettoyer **quotidiennement** (voir chapitre 7 « Entretien – Nettoyage du système de lait »).

### Americano et lungo

Pour l'americano et le lungo, la X10 mélange le café à de l'eau chaude selon une méthode de préparation spéciale, afin de créer une spécialité de café ample en bouche et particulièrement digeste. Vous pouvez modifier la quantité d'eau ajoutée (voir chapitre 4 « Préparation – Modification des réglages produits »).



## Eau chaude

### ⚠ ATTENTION

Risque de brûlure par projection d'eau chaude.

- Evitez le contact direct avec la peau.



- Placez une tasse sous l'écoulement combiné.
  - Appuyez sur la touche « Eau chaude » (sur la page ○○●).
- La quantité d'eau pré réglée coule dans la tasse.

## Réglage du broyeur

Vous pouvez adapter le broyeur au degré de torréfaction de votre café.

Vous reconnaîtrez le bon réglage de la finesse de mouture au fait que le café coule de l'écoulement de café de manière régulière. En outre, une délicieuse crème épaisse se forme.

Vous pouvez régler la finesse de mouture à l'aide de la clé fournie.

- Ouvrez le couvercle situé à l'arrière du récipient à grains.
- Placez le sélecteur de finesse de mouture dans la position souhaitée.
- Fermez le couvercle.

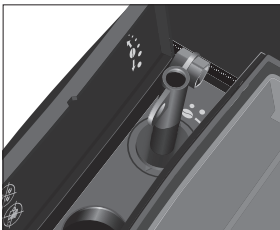

## Modification des réglages produits

Appuyez sur la touche d'un produit pendant **2 secondes environ** pour accéder aux possibilités de réglage :

- « Réglages produits »: effectuez des réglages personnels comme l'intensité du café, la quantité d'eau, etc.
- « Déplacer le produit »: remplacez les produits figurant sur l'écran d'accueil par vos favoris.

Les réglages durables en mode de programmation suivent toujours le même modèle.

**Exemple :** voici comment modifier l'intensité du café pour un café.

- Appuyez pendant **2 secondes environ** sur la touche « Café ».
- Appuyez sur la touche « Réglages produits ».

### « Intensité du café »

- ▮ Différents réglages sont possibles selon le produit sélectionné : appuyez sur la touche ◀ ou ▶ pour naviguer à travers les différentes possibilités de réglage.
- Appuyez sur la touche > ou < pour modifier le réglage.
- Appuyez sur la touche « Enregistrer ».
- Appuyez sur la touche « X » pour revenir à l'écran d'accueil.

## 5 Fonctionnement quotidien

### Mise en marche et arrêt de la machine



- Placez un récipient sous l'écoulement combiné.
- Appuyez sur la touche Marche/Arrêt ⏻.

### « Rinçage machine »

Votre X10 est allumée ou éteinte.

- ▮ A l'arrêt de la machine, le système n'est rincé que si vous avez préparé une spécialité de café.
- ▮ Si vous avez préparé du lait avant d'éteindre la machine, celle-ci vous demande d'effectuer un nettoyage du système de lait (« Nettoyage du système de lait »). Le processus d'arrêt se poursuit automatiquement au bout de 30 secondes.

### Remplissage du réservoir d'eau

L'entretien quotidien de la machine et l'hygiène avec le lait, le café et l'eau sont essentiels pour garantir un résultat toujours parfait dans la tasse. C'est pourquoi vous devez changer l'eau **quotidienne-ment**.

#### ATTENTION

Le lait, l'eau minérale gazeuse ou d'autres liquides peuvent endommager le réservoir d'eau ou la machine.

- Remplissez le réservoir d'eau uniquement avec de l'eau froide du robinet.

Vous pouvez verrouiller le couvercle du réservoir d'eau avec la clé fournie.

- Ouvrez le couvercle du réservoir d'eau.
- Retirez le réservoir d'eau et rincez-le à l'eau froide.
- Remplissez le réservoir d'eau avec de l'eau fraîche et remettez-le en place.
- Fermez le couvercle du réservoir d'eau.

**Actions d'entretien**

Une qualité de café optimale dépend de nombreux facteurs. L'entretien régulier de votre X10 est une condition importante. Exécutez les actions suivantes :

Action d'entretien	tous les jours	en cas de besoin	Remarque
Vider le bac d'égouttage et le récipient à marc de café, puis les rincer à l'eau chaude (l'insert pour le bac d'égouttage, le bac d'égouttage et le récipient à marc de café passent au lave-vaisselle.)	▪		Videz toujours le récipient à marc de café lorsque la machine est allumée. Sinon, le compteur de marc de café n'est pas réinitialisé.
Nettoyer le système de lait (en le démontant et en le rinçant s'il est très encrassé)	▪		Voir chapitre 7 « Entretien – Nettoyage du système de lait »). Nous vous recommandons de démonter et de rincer le système de lait une fois par semaine (voir chapitre 7 « Entretien – Démontage et rinçage de l'écoulement combiné »)
Rincer le tuyau de lait	▪		
Rincer le réservoir d'eau	▪		
Essuyer la surface de la machine avec un chiffon doux (chiffon en microfibre, par exemple), humide et propre	▪		
Remplacer le tuyau de lait avec raccord HP3		tous les 3 mois environ	
Remplacer l'écoulement de lait interchangeable CX2		tous les 3 mois environ	
Nettoyer les parois intérieures du réservoir d'eau avec une brosse		▪	
Nettoyer la plate-forme pour tasses (dessus/dessous)		▪	
Nettoyer soigneusement le bac d'égouttage et le récipient à marc de café		▪	

**i** Vous trouverez également des informations sur l'entretien de votre X10 dans la rubrique « Entretien » ❖ sous « Informations ».

## 6 Réglages machine

Appuyez **pendant 2 secondes environ** sur la touche > pour accéder au tableau de bord JURA Cockpit. Dans la rubrique « Réglages machine » , vous pouvez effectuer les réglages suivants :

Rubrique de programme	Explication
Page ● ○ ○ ○	
« Extinction après »	Régler l'arrêt automatique pour économiser l'énergie (la machine s'éteint au bout de 15 minutes, 30 minutes ou 1 à 9 heures après la dernière action)
« Dureté de l'eau »	Régler la dureté de l'eau utilisée (de 1 °dH à 30 °dH) pour éviter l'entartrage de votre machine
« Nom du produit »	Afficher les images des produits sur l'écran d'accueil avec/sans le nom correspondant
« Unités »	Régler l'unité de quantité d'eau (ml ou oz)
Page ○ ● ○ ○	
« Langue »	Régler la langue
« Configuration standard »	Rétablir la configuration standard de votre X10 (ensuite, la machine s'éteint)
« Vidanger le système »	Vidanger le système pour protéger la X10 du gel pendant le transport (voir chapitre 10 « Transport et élimination écologique – Transport / Vidange du système »)
« Version »	Consulter la version du logiciel
Page ○ ○ ● ○	
« Verrouiller/ Déverrouiller »	Verrouiller ou déverrouiller différents produits
« Réglages produits »	Déterminer si les réglages durables peuvent être modifiés
« Réglages uniques »	Autoriser/Ne pas autoriser les réglages uniques pendant la préparation
Page ○ ○ ○ ●	
« Accessoires » / « QR code »	(actif, inactif) Si vous « activez » la fonction pour la première fois, (s'affiche uniquement en cas d'utilisation du <b>JURA Payment Connect</b> ) un QR code apparaît. Vous pouvez le scanner pour configurer Pocket Pilot. Pour plus d'informations : <a href="http://jura.com/payment">jura.com/payment</a>

## 7 Entretien

### Principes de base concernant l'entretien :

- Appuyez **pendant 2 secondes environ** sur la touche > pour accéder au tableau de bord JURA Cockpit. Pour piloter l'entretien de votre X10, utilisez la rubrique ❖.
- Si un programme d'entretien doit bientôt être lancé, une quatrième page apparaît sur l'écran d'accueil (point rouge).
- Le tableau de bord JURA Cockpit de votre X10 affiche les programmes d'entretien à exécuter sous la forme de messages sur fond rouge. Appuyez sur la touche du message correspondant pour accéder directement au programme d'entretien. Une barre à l'intérieur des messages indique les programmes d'entretien que vous devrez bientôt exécuter sur votre X10.
- Effectuez le programme d'entretien correspondant dès que la machine vous le demande.

### Rinçage de la machine



Vous pouvez lancer le rinçage café manuellement à tout moment.

**Condition :** L'écran d'accueil s'affiche.

- ▶ Placez un récipient sous l'écoulement combiné.
- ▶ Appuyez **pendant 2 secondes environ** sur la touche > pour accéder au tableau de bord JURA Cockpit.
- ▶ Appuyez sur la touche ❖.
- ▶ Appuyez sur la touche « **Rinçage café** » pour lancer le cycle de rinçage.

« **Rinçage du système de lait** » / « **Rinçage machine** »

L'opération s'arrête automatiquement.

### Rinçage automatique du système de lait

Le système de lait est **automatiquement** rincé **15 minutes** après la préparation. Par conséquent, placez toujours un récipient sous l'écoulement combiné après avoir préparé du lait.

### Mise en place/ remplacement du filtre

Dès que la cartouche filtrante est épuisée (selon la dureté de l'eau réglée), la X10 demande le remplacement du filtre.

- ❗ Vous n'avez plus besoin de détartrer votre X10 si vous utilisez la cartouche filtrante CLARIS Pro Smart<sup>+</sup>.
- ❗ Les cartouches filtrantes CLARIS Pro Smart<sup>+</sup> sont disponibles chez votre revendeur.

**Condition :** « **Filtre** » est affiché sur le tableau de bord JURA Cockpit si le filtre utilisé est épuisé.

- ▶ Retirez le réservoir d'eau et videz-le.

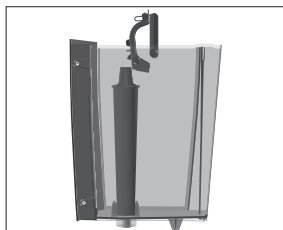

- ▶ Ouvrez le porte-filtre et retirez l'**ancienne** cartouche filtrante CLARIS Pro Smart<sup>+</sup>.
- ▶ Enfoncez une **nouvelle** cartouche filtrante CLARIS Pro Smart<sup>+</sup> dans le réservoir d'eau en exerçant une légère pression.
- ▶ Fermez le porte-filtre. Il s'enclenche avec un clic audible.
- ▶ Remplissez le réservoir d'eau avec de l'eau fraîche et remettez-le en place.

La machine détecte automatiquement que vous venez de mettre en place/remplacer la cartouche filtrante.

« **Rinçage du filtre** », l'eau coule directement dans le bac d'égouttage.

## Nettoyage du système de lait

Pour garantir le bon fonctionnement du système de lait dans l'écoulement combiné, vous devez obligatoirement le nettoyer **quotidiennement** si vous avez préparé du lait.

### ATTENTION

L'utilisation de détergents inadéquats peut entraîner une détérioration de la machine et la présence de résidus dans l'eau.

- ▶ Utilisez exclusivement les produits d'entretien JURA d'origine.

**i** Le détergent pour système de lait JURA est disponible chez votre revendeur.

**i** Pour le nettoyage, utilisez le récipient fourni.

**Condition :** « **Nettoyage du système de lait** » est affiché sur le tableau de bord JURA Cockpit.

- ▶ Appuyez **pendant 2 secondes environ** sur la touche > pour accéder au tableau de bord JURA Cockpit.
- ▶ Appuyez sur la touche « **Nettoyage du système de lait** ».  
« **Nettoyage du système de lait** »
- ▶ Appuyez sur la touche « **Démarrage** ».  
« **Ajouter le détergent pour système de lait** »
- ▶ Retirez le tuyau de lait du récipient à lait ou du refroidisseur de lait.
- ▶ Versez une dose de détergent pour système de lait dans le compartiment arrière du récipient.
- ▶ Placez le récipient sous l'écoulement combiné.

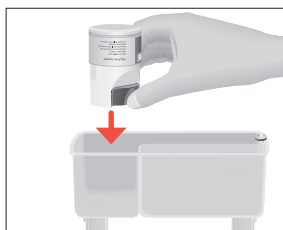



- ▶ Reliez le tuyau de lait au récipient.
  - ❗ Pour relier correctement le tuyau de lait au récipient, le tuyau de lait doit être équipé d'un raccord HP3.
- ▶ Appuyez sur la touche « Suite ». « Nettoyage système de lait », le nettoyage de l'écoulement combiné et du tuyau de lait commence. L'opération s'arrête automatiquement.

### Démontage et rinçage de l'écoulement combiné

Si l'écoulement combiné ne produit pas assez de mousse de lait ou provoque des éclaboussures de lait, il est peut-être encrassé. Dans ce cas, démontez et rincez l'écoulement combiné.



- ▶ Retirez le tuyau de lait et rincez-le soigneusement sous l'eau courante.

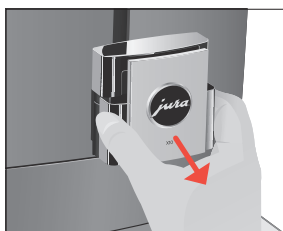

- ▶ Retirez le couvercle de l'écoulement combiné en le tirant vers l'avant.



- ▶ Retirez le système de lait de l'écoulement combiné.

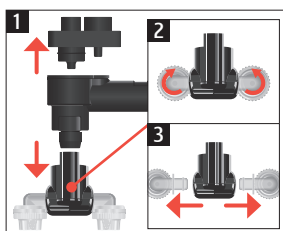

- ▶ Désassemblez le système de lait.
- ▶ Rincez toutes les pièces sous l'eau courante. En présence de résidus de lait très secs, placez d'abord les pièces constitutives dans une solution contenant 250 ml d'eau et une dose de détergent pour système de lait JURA. Rincez ensuite soigneusement les pièces constitutives.

## 7 Entretien

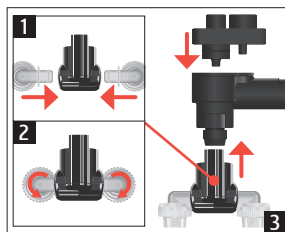

- Réassemblez le système de lait.

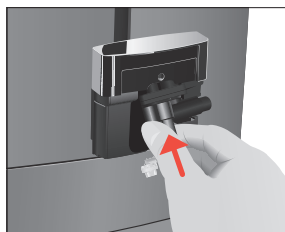

- Réinsérez les pièces constitutives réassemblées dans l'écoulement combiné et enfoncez-les fermement.

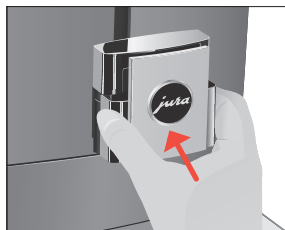

- Remplacez le couvercle de l'écoulement combiné.

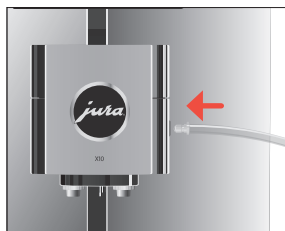

- Raccordez le tuyau de lait à l'écoulement combiné.

### Nettoyage de la machine

Après 180 préparations ou 80 rinçages à l'allumage, la X10 demande un nettoyage.

#### ATTENTION

L'utilisation de détergents inadéquats peut entraîner une détérioration de la machine et la présence de résidus dans l'eau.

- Utilisez exclusivement les produits d'entretien JURA d'origine.

- i** Le programme de nettoyage dure environ 20 minutes.
- i** N'interrompez pas le programme de nettoyage. Cela compromettrait la qualité.



- i Les pastilles de nettoyage JURA sont disponibles chez votre revendeur agréé.

**Condition :** « Nettoyage » est affiché sur le tableau de bord JURA Cockpit.

- ▶ Remplissez le réservoir d'eau.
- ▶ Appuyez **pendant 2 secondes environ** sur la touche > pour accéder au tableau de bord JURA Cockpit.
- ▶ Appuyez sur la touche « Nettoyage ».
- ▶ Appuyez sur la touche « Démarrage ».
- « Vider marc »
- ▶ Videz le bac d'égouttage et le récipient à marc de café, puis remettez-les en place.
- « Nettoyage »
- ▶ Placez un récipient sous l'écoulement combiné.
- ▶ Appuyez sur la touche « Suite ».
- « Nettoyage machine », de l'eau coule plusieurs fois de l'écoulement combiné.
- L'opération s'interrompt, « Ajouter pastille ».
- ▶ Ouvrez le couvercle de l'entonnoir de remplissage pour la pastille de nettoyage.
- ▶ Ajoutez une pastille de nettoyage JURA dans l'entonnoir de remplissage.
- ▶ Fermez le couvercle.
- ▶ Appuyez sur la touche « Suite ».
- « Nettoyage machine », de l'eau coule plusieurs fois de l'écoulement combiné.
- « Vider marc ».
- ▶ Videz le bac d'égouttage et le récipient à marc de café, puis remettez-les en place.



## Détartrage de la machine

La X10 s'entartre au fil de son utilisation et demande automatiquement un détartrage (si vous n'utilisez pas de cartouche filtrante CLARIS Pro Smart<sup>+</sup>).

- i Si vous utilisez une cartouche filtrante CLARIS Pro Smart<sup>+</sup>, aucune demande de détartrage n'apparaît.

### **⚠ ATTENTION**

Le détartrant peut provoquer des irritations en cas de contact avec la peau et les yeux.

- ▶ Évitez le contact direct avec la peau et les yeux.
- ▶ Rincez le détartrant à l'eau claire. En cas de contact avec les yeux, consultez un médecin.

**ATTENTION** L'utilisation de détartrants inadéquats peut entraîner une détérioration de la machine et la présence de résidus dans l'eau.

- Utilisez exclusivement les produits d'entretien JURA d'origine.

**ATTENTION** L'interruption du programme de détartrage peut entraîner une détérioration de la machine.

- Effectuez le détartrage jusqu'à la fin du programme.

**ATTENTION** Le contact avec le détartrant peut entraîner une détérioration des surfaces fragiles (marbre par exemple).

- Éliminez immédiatement les projections.

- ▮ Le programme de détartrage dure environ 40 minutes.
- ▮ Les tablettes de détartrage JURA sont disponibles chez votre revendeur agréé.

**Condition :** « **Détartrage** » est affiché sur le tableau de bord JURA Cockpit.

- Appuyez **pendant 2 secondes environ** sur la touche > pour accéder au tableau de bord JURA Cockpit.
- Appuyez sur la touche « **Détartrage** ».
- Appuyez sur la touche « **Démarrage** ».  
« **Videz le bac d'égouttage** »
- Videz le bac d'égouttage et le récipient à marc de café, puis remettez-les en place.  
« **Ajouter produit** »
- Retirez le réservoir d'eau et videz-le.
- Dissolvez entièrement 3 tablettes de détartrage JURA dans un récipient contenant 500 ml d'eau. Cela peut prendre quelques minutes.
- Remplissez le réservoir d'eau **vide** avec la solution obtenue et remettez-le en place.

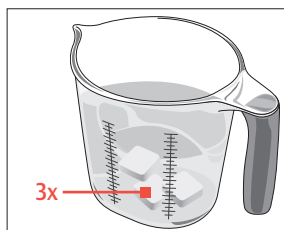

- Placez un récipient sous l'écoulement combiné.
- Appuyez sur la touche « **Suite** ».  
« **Détartrage machine** », de l'eau coule à plusieurs reprises de l'écoulement d'eau chaude.  
« **Videz le bac d'égouttage** ».
- Videz le bac d'égouttage et le récipient à marc de café, puis remettez-les en place.  
« **Rincer le réservoir d'eau** » / « **Remplir réservoir d'eau** »

- Videz le récipient et placez-le à nouveau sous l'écoulement combiné.
  - Retirez le réservoir d'eau et rincez-le soigneusement.
  - Remplissez le réservoir d'eau avec de l'eau fraîche et remettez-le en place.
  - Appuyez sur la touche « Suite ».  
Le cycle de détartrage se poursuit.  
« Videz le bac d'égouttage »
  - Videz le bac d'égouttage et le récipient à marc de café, puis remettez-les en place.
- i** En cas d'interruption imprévue du programme de détartrage, rincez soigneusement le réservoir d'eau.

### Détartrage du réservoir d'eau

Le réservoir d'eau peut s'entartrer. Pour garantir le bon fonctionnement de votre machine, vous devez détartrer le réservoir d'eau à intervalle régulier.

- Retirez le réservoir d'eau.
- Si vous utilisez une cartouche filtrante CLARIS Pro Smart<sup>+</sup>, retirez-la.
- Dissolvez 3 tablettes de détartrage JURA dans le réservoir d'eau complètement rempli.
- Laissez reposer le réservoir d'eau avec la solution de détartrage pendant plusieurs heures (par exemple pendant la nuit).
- Videz le réservoir d'eau et rincez-le soigneusement.
- Si vous utilisez une cartouche filtrante CLARIS Pro Smart<sup>+</sup>, remettez-la en place.
- Remplissez le réservoir d'eau avec de l'eau fraîche et remettez-le en place.

### Nettoyage du récipient à grains

Les grains de café peuvent présenter une légère couche grasseuse qui se dépose sur les parois du récipient à grains. Ces résidus peuvent altérer la qualité du café préparé. C'est pourquoi nous vous recommandons de nettoyer le récipient à grains de temps en temps.

**Condition :** « Remplir récipient grains » est affiché sur le visuel.

- Eteignez la machine à l'aide de la touche Marche/Arrêt .
- Retirez le couvercle protecteur d'arôme.
- Nettoyez le récipient à grains à l'aide d'un chiffon sec et doux.
- Remplissez le récipient à grains de grains de café et fermez le couvercle protecteur d'arôme.

## 8 Messages sur le visuel

### Messages sur l'écran d'accueil

Message	Cause/Conséquence	Mesure
« Remplir réservoir d'eau »	Le réservoir d'eau est vide. Aucune préparation n'est possible.	▸ Remplissez le réservoir d'eau (voir chapitre 5 « Fonctionnement quotidien – Remplissage du réservoir d'eau »).
« Vider marc » / « Videz le bac d'égouttage »	Le récipient à marc de café est plein. / Le bac d'égouttage est plein. Aucune préparation n'est possible.	▸ Videz le récipient à marc de café et le bac d'égouttage (voir chapitre 5 « Fonctionnement quotidien – Actions d'entretien »).
« Cuve manque »	Le bac d'égouttage n'est pas correctement installé ou est absent. Aucune préparation n'est possible.	▸ Mettez le bac d'égouttage en place.
« Remplir récipient grains »	Le récipient à grains est vide. Vous ne pouvez pas préparer de spécialités de café ; la préparation d'eau chaude ou de lait est possible.	▸ Remplissez le récipient à grains (voir chapitre 3 « Préparation et mise en service – Remplissage du récipient à grains »).
« Machine trop chaude »	Le système est trop chaud pour démarrer un programme d'entretien.	▸ Attendez quelques minutes que le système refroidisse ou préparez une spécialité de café ou de l'eau chaude.

### Messages sur le tableau de bord JURA Cockpit

Message	Cause/Conséquence	Mesure
Le symbole du filtre  est allumé en rouge. « Filtre »	La cartouche filtrante a perdu son efficacité.	▸ Remplacez la cartouche filtrante CLARIS Pro Smart+ (voir chapitre 7 « Entretien – Mise en place/remplacement du filtre »).
« Nettoyage »	La X10 demande un nettoyage.	▸ Effectuez le nettoyage (voir chapitre 7 « Entretien – Nettoyage de la machine »).
« Détartrage »	La X10 demande un détartrage.	▸ Effectuez un détartrage (voir chapitre 7 « Entretien – Détartrage de la machine »).
« Nettoyage du système de lait »	La X10 demande un nettoyage du système de lait.	▸ Effectuez un nettoyage du système de lait (voir chapitre 7 « Entretien – Nettoyage du système de lait »).

## 9 Dépannage

Problème	Cause/Conséquence	Mesure
Trop peu de mousse est produite lors du moussage de lait ou l'écoulement combiné provoque des éclaboussures de lait.	L'écoulement combiné est encrassé.	<ul style="list-style-type: none"> <li>▸ Nettoyez le système de lait dans l'écoulement combiné (voir chapitre 7 « Entretien – Nettoyage du système de lait »).</li> <li>Démontez et rincez l'écoulement combiné (voir chapitre 7 « Entretien – Démontage et rinçage de l'écoulement combiné »).</li> </ul>
Le café coule goutte à goutte lors de la préparation de café.	Le café est moulu trop fin et bouche le système.	▸ Réglez une finesse de mouture plus grossière (voir chapitre 4 « Préparation – Réglage du broyeur »).
	La dureté de l'eau n'a peut-être pas été réglée correctement.	▸ Effectuez un détartrage (voir chapitre 7 « Entretien – Détartrage de la machine »).
Il y a de la poudre de café sèche derrière le récipient à marc de café.	Les grains utilisés produisent un volume de café moulu supérieur à la moyenne.	▸ Réduisez l'intensité du café ou réglez une mouture plus fine (voir chapitre 4 « Préparation – Modification des réglages produits »).
L'écoulement combiné ne laisse échapper que peu de vapeur, voire pas du tout. La pompe émet un bruit très faible.	Le raccord du système de lait dans l'écoulement combiné est peut-être bouché par des résidus de lait ou des fragments de calcaire qui se sont détachés pendant le détartrage.	<ul style="list-style-type: none"> <li>▸ Retirez le couvercle de l'écoulement combiné en le tirant vers l'avant.</li> <li>▸ Retirez le système de lait de l'écoulement combiné.</li> <li>▸ Dévissez le raccord noir à l'aide de l'ouverture hexagonale de la clé.</li> <li>▸ Nettoyez soigneusement le raccord.</li> <li>▸ Vissez manuellement le raccord.</li> <li>▸ Serrez-le avec précaution à l'aide de l'ouverture hexagonale de la clé, sur un quart de tour maximum.</li> </ul>
Le broyeur est très bruyant.	Il y a des corps étrangers dans le broyeur.	▸ Contactez le service clients de votre pays (voir chapitre 13 « Contacts JURA / Mentions légales »).
« ERROR 2 » ou « ERROR 5 » s'affiche.	Si la machine a été exposée au froid pendant une longue période, le dispositif de chauffage peut être bloqué pour des raisons de sécurité.	▸ Réchauffez la machine à température ambiante.

Problème	Cause/Conséquence	Mesure
D'autres messages de type « <b>ERROR</b> » s'affichent.	–	► Contactez le service clients de votre pays (voir chapitre 13 « Contacts JURA / Mentions légales »).

- i** Si vous n'avez pas réussi à résoudre vos problèmes, contactez le service clients de votre pays (voir chapitre 13 « Contacts JURA / Mentions légales »).

## 10 Transport et élimination écologique



### Transport / Vidange du système

Conservez l'emballage de la X10. Il vous servira à protéger votre machine en cas de transport.

Pour protéger la X10 du gel pendant le transport, le système doit être vidangé.



**Condition :** L'écran d'accueil s'affiche.

- Placez un récipient sous l'écoulement combiné.
- Appuyez **pendant 2 secondes environ** sur la touche > pour accéder au tableau de bord JURA Cockpit.
- Appuyez sur la touche .
- Appuyez sur la touche > pour accéder à la page .
- Appuyez sur la touche « **Vidanger le système** ».
- Retirez le réservoir d'eau et videz-le.

« **Vidange du système** »

De la vapeur s'échappe de l'écoulement combiné jusqu'à ce que le système soit vide. Votre X10 est éteinte.

### Elimination

Éliminez les anciennes machines dans le respect de l'environnement.



Les anciennes machines contiennent des matériaux recyclables de valeur qui doivent être récupérés. C'est pourquoi il convient de les éliminer par le biais d'un système de collecte adapté.

## 11 Caractéristiques techniques

Tension	220-240 V ~, 50 Hz
Puissance	1450 W
Conditions ambiantes	Hygrométrie max. 80 % Température ambiante 10–35 °C
Niveau sonore	LP < 70 dB (A)
Marque de conformité	<b>CE UK</b>
Pression de la pompe	Statique, 15 bars max.
Contenance du réservoir d'eau (sans filtre)	5 l
Contenance du récipient à grains	500 g (peut passer à 1 000 g en option)
Contenance du récipient à marc de café	40 portions max.
Système de lait avec raccord	HP3
Ecoulement de lait interchangeable	CX2
Longueur du câble	env. 1,2 m
Poids	env. 14 kg
Dimensions (l × h × p)	37,3 × 47 × 46,1 cm
Cartouche filtrante CLARIS Pro Smart <sup>+</sup> (technologie RFID)	Bande de fréquence 13,56 MHz Puissance d'émission max. < 1 mW
JURA Wi-Fi Connect (connexion Wi-Fi)	Bande de fréquence 2,4 GHz Puissance d'émission max. < 100 mW
Type JURA	777

Remarque à l'attention du contrôleur (contre-vérification selon DIN VDE 0701-0702) : le point de masse central se trouve à l'arrière de la machine, juste à côté du raccordement du câble secteur.

## 12 Index

### A

- Actions d'entretien 19
- Adresses 36
- Americano 16
- Arrêt 18

### B

- Bac d'égouttage 5
  - Insert 5
- Broyeur
  - Réglage du broyeur 17

### C

- Câble secteur 5
- Café 15
- Café au lait 16
- Cappuccino 16
- Caractéristiques techniques 31
  - Ecoulement de lait interchangeable 31
  - Système de lait 31
- Cartouche filtrante CLARIS Pro Smart+
  - Mise en place 21
  - Remplacement 21
- Cercle d'utilisateurs 7
- Cold Brew 15
- Consignes de sécurité 6
- Contacts 36
- Couvercle 5
  - Réservoir d'eau 5
- Couvercle protecteur d'arôme
  - Récipient à grains avec couvercle protecteur d'arôme 5

### D

- Déclaration de conformité 36
- Déclaration de conformité UE 36
- Dépannage 29
- Description des symboles 6
- Détartrage
  - Machine 25
  - Réservoir d'eau 27
- Détériorations
  - Eviter les détériorations 8
  - Que faire en cas de détériorations 8
- Dureté de l'eau
  - Détermination de la dureté de l'eau 11

### E

- Eau chaude 17
- Ecoulement
  - Ecoulement combiné réglable en hauteur 5
- Ecoulement combiné
  - Démontage et rinçage 23
  - Ecoulement combiné réglable en hauteur 5
- Ecoulement de lait interchangeable 31
- Elimination 30
- Enfants 7
- Entonnoir de remplissage
  - Entonnoir de remplissage pour la pastille de nettoyage 5
- Entretien 21
- Espresso 15
- Espresso macchiato 16

### F

- Filtre
  - Mise en place 21
  - Remplacement 21
- Finesse de mouture
  - Sélecteur de finesse de mouture 5
- Flat white 16

### H

- Hotline 36

### I

- Insert pour le bac d'égouttage 5
- Installation
  - Installation de la machine 10

### J

- JURA
  - Contacts 36
- JURA Cockpit 20, 21

### L

- Lait
  - Raccordement du lait 13
- Latte macchiato 16
- Liaison radio 11, 21, 31
- Lungo 16



**M**

- Machine
  - Détartrage 25
  - Installation 10
  - Nettoyage 24
  - Rinçage 21
- Messages sur le visuel 28
- Mise en marche 18
- Mise en service, première 11
- Modification des réglages produits 17

**N**

- Nettoyage
  - Machine 24
  - Récipient à grains 27

**P**

- Plate-forme pour tasses 5
- Point de masse 31
- Point de masse central 31
- Première mise en service 11
- Préparation 14, 16
  - Americano 16
  - Café 15
  - Café au lait 16
  - Cappuccino 16
  - Cold Brew 15
  - Eau chaude 17
  - Espresso 15
  - Espresso macchiato 16
  - Flat white 16
  - Latte macchiato 16
  - Lungo 16
  - Speciality Selection 15
- Problème
  - Dépannage 29

**R**

- Récipient à grains
  - Nettoyage 27
  - Récipient à grains avec couvercle protecteur d'arôme 5
  - Remplissage 10
- Récipient à marc de café 5
- Réglages machine 20

- Réglages produits
  - Modification 17
- Remplissage
  - Réservoir d'eau 18
- Remplissage
  - Récipient à grains 10
- Réservoir d'eau 5
- Réservoir d'eau
  - Détartrage 27
  - Remplissage 18
- RFID 31
- Rinçage
  - Machine 21
- Rinçage du système de lait 21

**S**

- Sélecteur de finesse de mouture 5
- Service clients 36
- Speciality Selection
  - Café moulu 15
  - Extra Shot 15
- Système de lait 31
  - Nettoyage 22

**T**

- Tableau de bord JURA Cockpit 12, 20
- Téléphone 36
- Touche
  - Touche Marche/Arrêt 5
- Transport 30

**U**

- Utilisation conforme 6

**V**

- Vidange du système 30
- Visuel 5
  - Tableau de bord JURA Cockpit 12
- Visuel, messages 28

**W**

- Wi-Fi 31





## 13 Contacts JURA / Mentions légales

### Votre partenaire de service JURA

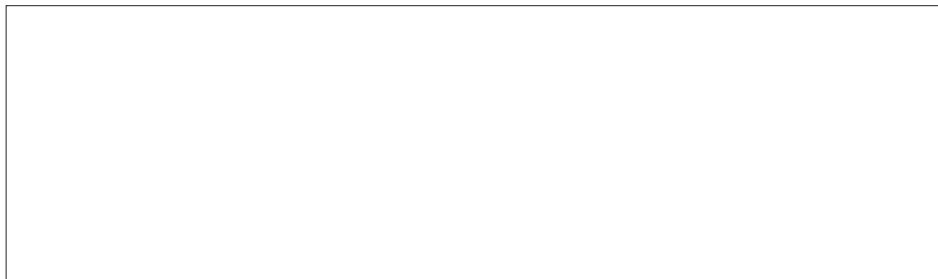

JURA Elektroapparate AG  
 Kaffeeweltstrasse 10  
 CH-4626 Niederbuchsiten  
 Tél. +41 (0)62 38 98 233

- i** Vous trouverez d'autres coordonnées de contact pour votre pays sur **jura.com**.
- i** Si vous avez besoin d'aide pour utiliser votre machine, rendez-vous sur **jura.com/service**.
- i** Votre avis compte pour nous ! Utilisez les moyens de contact proposés sur **jura.com**.

**Directives** Cette machine est conforme aux directives suivantes :

- 2006/42/CE – directive relative aux machines
- 2014/30/UE – compatibilité électromagnétique
- 2009/125/CE – directive sur les produits consommateurs d'énergie
- 2011/65/UE – directive RoHS
- 2014/53/UE – directive relative aux équipements radioélectriques

Vous trouverez une déclaration de conformité UE détaillée pour votre X10 sous **jura.com/conformity**.

**Modifications techniques** Sous réserve de modifications techniques. Les illustrations utilisées dans ce mode d'emploi sont stylisées et ne montrent pas les couleurs originales de la machine. Votre X10 peut différer par certains détails.